

BenQ

G2411HDA

24-tommers LCD-skjerm i bredformat

Brukerhåndbok

Velkommen

Copyright

Copyright © 2009 BenQ Corporation. Med enerett. Ingen deler av denne publikasjonen kan reproduseres, transkriberes, lagres i et gjenhentingssystem eller oversettes til noe naturlig språk eller datamaskinspråk, i noen form eller med noen metode, elektronisk, mekanisk, optisk, kjemisk, manuelt eller på annen måte, uten skriftlig tillatelse på forhånd fra BenQ Corporation.

Fraskrivelse

BenQ Corporation fremsetter ingen krav eller garantier, verken uttrykte eller underforståtte, med hensyn til innholdet i dette dokumentet og fraskriver seg konkret alle garantier, salgbarhet eller egnethet for et bestemt formål. Videre forbeholder BenQ Corporation seg retten til å revidere denne publikasjonen og foreta endringer fra tid til annen i innholdet av dette dokumentet uten at BenQ Corporation er forpliktet til å varsle om slike revideringer eller endringer.

Vennligst følg disse sikkerhetsinstruksjonene for å oppnå optimal ytelse og lang levetid for skjermen

Strømsikkerhet

- Nettstrømpluggen isolerer dette utstyret fra nettstrømforsyningen.
- Strømforsyningsledningen fungerer som en strømfrakoblingsenhet for innpluggbart utstyr. Kontakten bør finnes nær utstyret og lett tilgjengelig.
- Dette produktet må opereres med typen strøm som er angitt på merkeplaten. Hvis du er usikker på typen strøm som er tilgjengelig, kontakt forhandleren eller det lokale strømselskapet.

Pleie og rengjøring

- Rengjøring. Koble alltid skjermen fra stikkontakten før rengjøring. Rengjør LCD-skjermens overflate med en lofri klut som ikke lager riper. Unngå bruk av væsker, aerosol eller rengjøringsmidler for glass/vinduer.
- Spor og åpninger på baksiden eller på toppen av kabinettet er for ventilasjon. De må ikke blokkeres eller dekkes til. Skjermen bør aldri plasseres nær eller over radiatoren eller en varmekilde, og heller ikke i en innkapsling med mindre det sørges for riktig ventilasjon.
- Skyv aldri gjenstander eller søl væske av noe slag inn i dette produktet.

Vedlikehold





- Ikke forsøk å utføre service og vedlikehold på produktet selv, ettersom åpning eller fjerning av deksler kan utsette deg for farlig spenning eller andre risikoer. Ved misbruk av typen ovenfor eller andre uhell som for eksempel å miste skjermen i gulvet eller feilhåndtere den på annen måte, kontakt kvalifisert personale for service.

Innhold

Komme i gang	4
Bli kjent med skjermen	5
Frontvisning	5
Baksidevisning	5
Hvordan du monterer skjermen	6
Hvordan koble fra stativbasen	8
Få mest mulig ut av BenQ-skjermen	10
Slik installerer du skjermen på en ny datamaskin	11
Hvordan oppgradere skjermen på en eksisterende datamaskin	12
Hvordan installere på Windows Vista-systemer	13
Hvordan installere på Windows XP-systemer	14
Bildeoptimalisering	15
Hvordan justere skjermen	16
Kontrollpanelet	16
Hurtigtastmodus	17
Hovedmenymodus	18
Feilsøking	26
Ofte stilte spørsmål (FAQ)	26
Trenger du mer hjelp?	27

1. Komme i gang

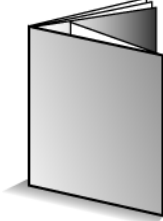
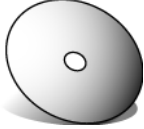
Når du pakker ut, må du sjekke at du har følgende komponenter. Hvis noe mangler eller er ødelagt, vennligst kontakt kjøpsstedet for å få en ny del.

BenQ LCD-skjerm	
Monitorbase	
Hurtigstartguide	
CD-ROM	
Strømledning (Bildet kan avvike fra produktet som leveres i din region)	
Signalkabel: D-sub	



Vurder å beholde esken og emballasjen for senere bruk i tilfelle du må transportere skjermen.

Den tilpassede skumgummipakningen er ideell beskyttelse for skjermen under transport.

2. Bli kjent med skjermen

Frontvisning



Baksidevisning

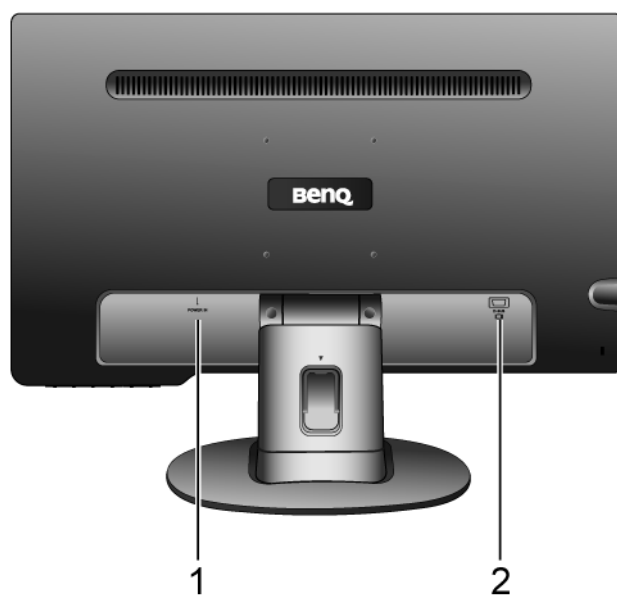

1. Nettstrømkontakt
2. D-sub-inngang

3. Hvordan du monterer skjermen

☞ Hvis datamaskinen er slått på, må du slå den av før du fortsetter.
Ikke koble til eller slå på strømmen til skjermen før du blir bedt om å gjøre det.

1. Fest skjermbasen.

☞ Vær forsiktig for å unngå skade på skjermen. Hvis skjermoverflaten plasseres på en gjenstand, f.eks. en stiftmaskin eller en mus, kan det føre til at glasset sprekker eller LCD-laget skades. Dette innebærer en fare for at garantien blir ugyldig. Skyving eller skraping med skjermen rundt om på skrivebordet vil ripe opp eller skade skjermens omgivelser og kontroller.

Beskytt skjermen og kabinettet ved å gjøre klart et flatt, åpent område på skrivebordet, og plasser noe mykt under skjermens innpakningspose som polstring.

Legg skjermen forsiktig ned på en flat, ren og polstret overflate.

Mens du holder musen støtt mot skrivebord, trekker du skjermstativarmen oppover bort fra skjermen.

Still inn og plasser stativbasens kontakt overfor enden av stativarmen, og skyv dem sammen inntil de klikker og går i lås.

Trekk dem forsiktig fra hverandre igjen for å sjekke at de gikk riktig i lås.

Løft skjermen forsiktig, legg den over på siden og plasser den stående på stativet eller en flat, plan overflate.

💡 Du bør plassere skjermen og stille inn visningsvinkelen for å redusere gjenskinn fra andre lyskilder til et minimum.

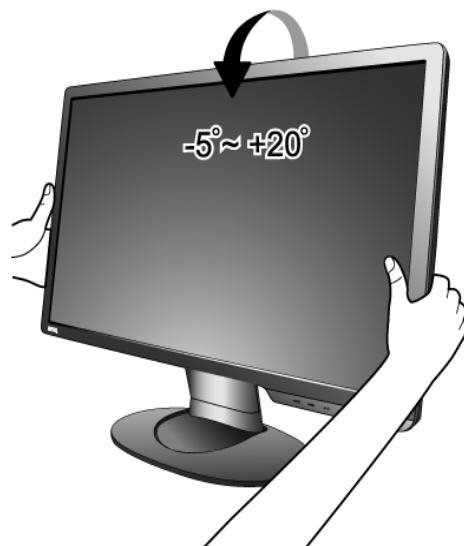
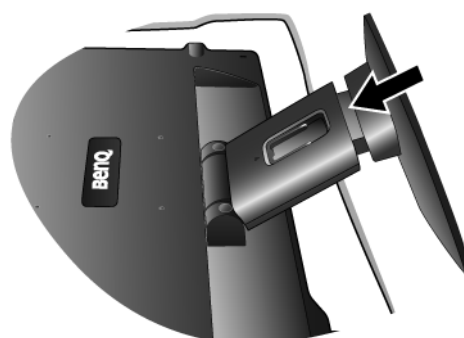

2. Koble til PC-ens skjermkabel.

Koble pluggen på D-sub-kabelen (på enden uten ferrittfilter) til skjermens D-sub-kontakt. Koble den andre pluggen på D-sub-kabelen (på enden med ferrittfilter) til datamaskinens D-sub-skjermkontakt.

Stram til alle fingerskruer for å forhindre at pluggen faller ut ved et uhell.

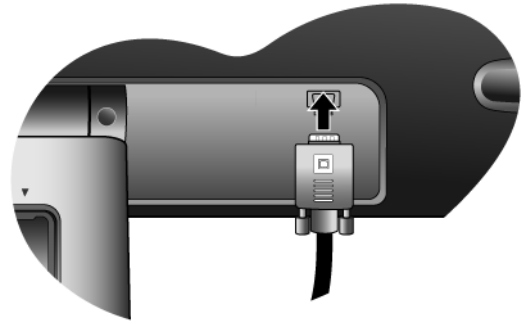

3. Koble strømkabelen til skjermen.

Plugg en ende av strømledningen inn i kontakten merket 'POWER IN' på baksiden av skjermen. Ikke koble den andre enden til et strømuttak riktig ennå.

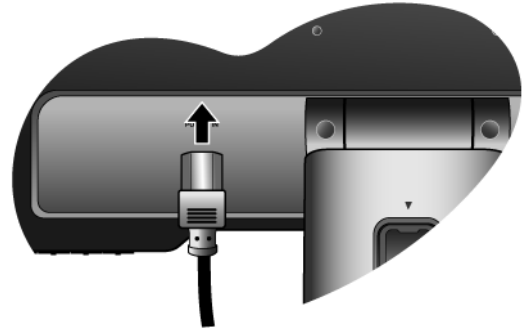

4. Diriger kablene via kabelklipsen.

Frigjør kabelholdeklipsen ved å klemme klipsen innover som vist. Plasser kablene sammen, og sett på klipsen over dem igjen for å holde kablene pent på plass bak skjermstativet.

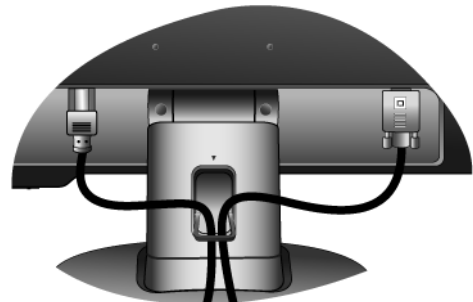
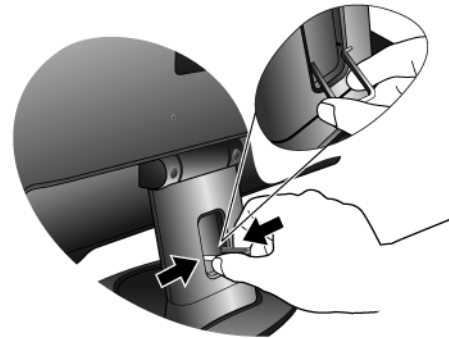

5. Koble til og slå på strømmen.

Plugg den andre enden av strømledningen inn i en stikkontakt, og slå på strømmen.

 Bildet kan avvike fra produktet som leveres i din region.

Slå på skjermen ved å trykke på av/på-knappen.

Slå på datamaskinen også, og følg instruksjonene i avsnitt 4: **Få mest mulig ut av BenQ-skjermen på side 10** for å installere skjermprogramvaren.

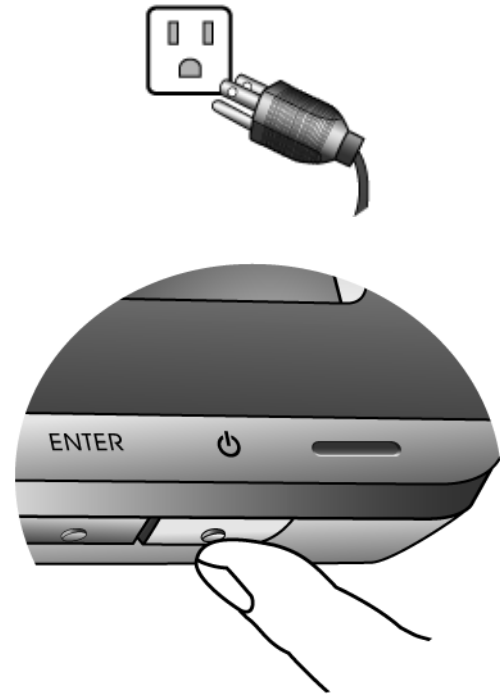

Hvordan koble fra stativbasen

1. Klargjør skjermen og området.

Slå av skjermen og strømmen før du plugg ut strømledningen. Slå av datamaskinen før du plugg ut skjermesignalkabelen.

 Vær forsiktig for å unngå skade på skjermen. Hvis skjermoverflaten plasseres på en gjenstand, f.eks. en stiftemaskin eller en mus, kan det føre til at glasset sprekker eller LCD-laget skades. Dette innebærer en fare for at garantien blir ugyldig. Skyving eller skraping med skjermen rundt om på skrivebordet vil ripe opp eller skade skjermens omgivelser og kontroller.

Beskytt skjermen og kabinettet ved å gjøre klart et flatt, åpent område på skrivebordet, og plasser noe mykt på skrivebordet, f.eks. et håndkle, før du legger skjermen med forsiden ned på en flat, ren og polstret overflate.



2. Press låseklipsene sammen for å koble skjermbasen fra skjermstativarmen.

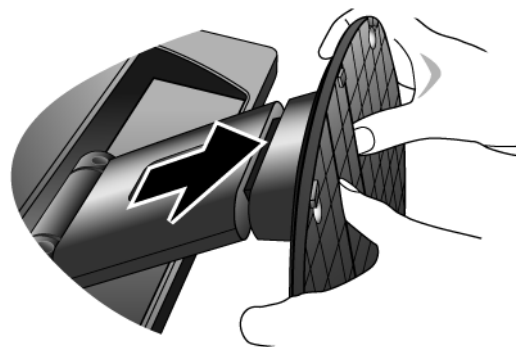
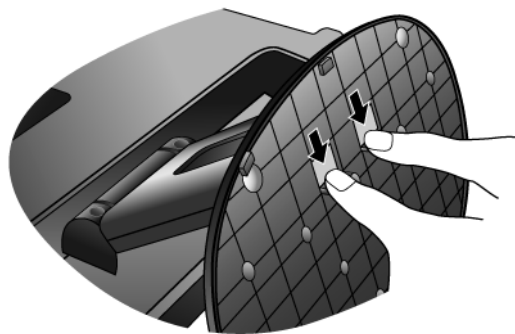

4. Få mest mulig ut av BenQ-skjermen

Hvis du vil ha mest mulig ut av din nye BenQ LCD-flatskjerm i farger, bør du installere driveren som er spesielt beregnet på denne BenQ LCD-skjermen. Denne programvaren er tilgjengelig på CD-ROM-platen som følger med BenQ LCD-skjermen.

Forholdene ved tilkobling og installering av BenQ LCD-skjermen avgjør hvilken prosess du må følge for å installere driverprogramvaren for BenQ LCD-skjermen på riktig måte. Disse forholdene gjelder hvilken versjon av Microsoft Windows du bruker, om du kobler til skjermen og installerer programvaren på en ny datamaskin (uten eksisterende skjermdriverprogramvare), eller om du oppgraderer en eksisterende installasjon (som allerede har eksisterende skjermdriverprogramvare) med en nyere skjerm.

Neste gang du slår på datamaskinen (etter tilkobling av skjermen til datamaskinen), vil Windows uansett gjenkjenne den nye (eller forskjellige) maskinvaren og starte veiviseren **Ny maskinvare oppdaget**.

Følg instruksjonene i veiviseren inntil den ber deg velge en skjermmodell. På dette punktet klikker du på knappen **Hard disk**, setter inn CD-ROM-platen for BenQ LCD-skjermen og velger den aktuelle skjermmodellen. Flere detaljer og trinnvise instruksjoner for både automatisk (ny) eller oppgradering (av en eksisterende) installasjon følger. Se:

- [Slik installerer du skjermen på en ny datamaskin på side 11.](#)
- [Hvordan oppgradere skjermen på en eksisterende datamaskin på side 12.](#)

 Hvis det kreves brukernavn og passord for å logge på Windows-datamaskinen, må du være logget på som administrator eller som medlem av gruppen Administratorer for å installere skjermdriverprogramvaren. Hvis datamaskinen er koblet ilt et nettverk med krav om sikkerhetstilgang, kan nettverksinnstillingene forhindre at du installerer programvaren på datamaskinen.

Slik installerer du skjermen på en ny datamaskin

Disse instruksjonene beskriver prosedyren for valg og installering av BenQ LCD Monitor-driveren på en ny datamaskin som aldri har hatt en skjermdriver installert tidligere. Disse instruksjonene er bare egnet for en datamaskin som aldri har vært brukt tidligere, og der BenQ LCD-skjermen er den første skjermen som er tilkoblet.

 Hvis du legger til BenQ LCD-skjermen på en eksisterende datamaskin som allerede har en annen datamaskin tilkoblet (og har skjermdriverprogramvare installert), bør du ikke følge disse instruksjonene. Du bør i stedet lese følgende instruksjonene for hvordan du oppgraderer skjermen på en eksisterende datamaskin.

1. Følg instruksjonene i [Hvordan du monterer skjermen på side 6](#).
Når Windows starter, oppdages den nye skjermen automatisk, og veiviseren **Oppdaget ny maskinvare** starter. Følg ledetekstene inntil alternativet **Installer drivere for maskinvareenheter** vises.
2. Sett inn CD-ROM-platen med BenQ LCD-skjermen i en CD-stasjon på datamaskinen.
3. Merk av for **Søk etter passende driver for enheten** og klikk på **Neste**.
4. Merk av for **CD-ROM-stasjoner** (fjern alle andre merker), og klikk på **Neste**.
5. Sjekk at veiviseren har valgt riktig navn på skjermen, og klikk på **Neste**.
6. Klikk på **Fullfør**.
7. Start datamaskinen på nytt.

Hvordan oppgradere skjermen på en eksisterende datamaskin

Denne instruksjonen viser prosedyren for manuell oppdatering av eksisterende skjermdriverprogramvare på en Microsoft Windows-datamaskin. Den blir i øyeblikket testet som kompatibel for Windows XP og Windows Vista (OS).

☞ BenQ LCD-skjermdriveren for modellen din kan godt fungere bra med andre versjoner av Windows, men når dette skrives, har ikke BenQ testet denne driveren på andre versjoner av Windows og kan ikke garantere at den virker i disse systemene.

Installering av skjermdriverprogramvare innebærer å velge en passende informasjonsfil (.inf) på CD-ROM-platen for BenQ LCD-skjermen eller den bestemte modellen du har tilkoblet, og la Windows installere de tilsvarende driverfilene fra CD-en. Du trenger bare å angi retning fra tid til annen. Windows har en veiviser for oppgradering av enhetsdrivere som automatiserer oppgaven og veileder deg gjennom filvalg og installeringsprosess.

Se:

- [Hvordan installere på Windows Vista-systemer på side 13.](#)
- [Hvordan installere på Windows XP-systemer på side 14.](#)

Hvordan installere på Windows Vista-systemer

1. Åpne **Skjerminnstillinger**.

Høyreklikk på skrivebordet og velg **Personliggjør** fra popup-menyen.

Velg **Skjerminnstillinger** fra vinduet **Personliggjør utseende og lyder**.

Vinduet **Skjerminnstillinger** vises.

2. Klikk på knappen **Avanserte innstillinger**.

Vinduet **Egenskaper for generisk PnP-skjerm** vises.

3. Klikk på kategorien **Skjerm** og knappen **Egenskaper**.

4. Klikk på **Fortsett** i vinduet **Brukerkontroll** som vises.

5. Klikk på kategorien **Driver** og knappen **Oppdater driver**.

6. Sett inn CD-ROM-platen med BenQ LCD-skjermen i en CD-stasjon på datamaskinen.

7. I vinduet **Oppdater driverprogramvare** merker du av for alternativet **Bla på min datamaskin etter driverprogramvare**.

8. Klikk på **Bla gjennom** og naviger til følgende katalog: d:\BenQ_LCD\Driver\ (der d er stasjonsbokstaven for CD-ROM-stasjonen).

 Stasjonsbokstaven for CD-stasjonen kan avvike fra eksempelet ovenfor, avhengig av systemet – den kan være 'D:' eller 'E:' eller 'F:', osv.

9. Velg riktig mappenavn på skjermen fra driverlisten som vises, og klikk på **Neste**.

Dette vil kopiere og installere de riktig skjermdriverfilene på datamaskinen.

10. Klikk på **Lukk**.

Du behøver ikke å starte Windows Vista på nytt, ettersom BenQ LCD-skjermdriverne vil virke med en gang uten at du behøver å foreta deg noe.

Hvordan installere på Windows XP-systemer

1. Åpne **Skjermegenskaper**.

Den raskeste snarveien til **Skjermegenskaper** går gjennom Windows-skrivebordet. Høyreklikk på skrivebordet og velg **Egenskaper** fra popup-menyen.

Alternativt ligger Windows-menyen for **Skjermegenskaper** i **Kontrollpanel**.

I Windows XP-versjonen ligger **Kontrollpanel** direkte på **Start**-menyen.

Hvilke menyalternativer som vises avhenger av typen visning som er valgt for systemet.

- I klassisk visning klikker du på **Start | Control Kontrollpanel | Skjerm**.
- I kategorivisning klikker du på **Start | Control Kontrollpanel | Utseende og temaer | Endre skjermoppløsning**.

Vinduet **Skjermegenskaper** vises.

2. Klikk på kategorien **Innstillinger** og knappen **Avansert**.

Vinduet **Avanserte skjermegenskaper** vises.

3. Klikk på kategorien **Skjerm** og velg Plug and Play-skjerm fra listen.

Hvis det finnes en skjerm på listen, vil den allerede være valgt for deg.

4. Klikk på knappen **Egenskaper**.

Vinduet **Skjermegenskaper** vises.

Hvis driverleverandøren er oppført som BenQ og modellen stemmer overens med den nye skjermen, er de riktige driverne allerede installert og du behøver ikke gjøre mer. Velg Avbryt til du er ute av disse egenskapsvinduene. Men hvis BenQ ikke er oppført som produsenten eller den riktige modellen ikke vises i øyeblikket, må du fortsette med disse instruksjonene.

5. Klikk på kategorien **Driver** og knappen **Oppdater driver**.

Veiviseren for maskinvareoppdatering vises. Følg veiviserinstruksjonene og merk deg trinnene nedenfor:

6. Sett inn CD-ROM-platen med BenQ LCD-skjermen i CD-stasjonen på datamaskinen du koblet skjermen til.

7. Merk av for **Installer fra en liste eller en bestemt plassering** og klikk på **Nestet**.

8. Merk av for **Søk etter beste driver i disse plasseringene, Søk i eksterne medier** og klikk deretter på **Neste**.

Vent til veiviseren søker etter stasjoner og CD-en for BenQ LCD-skjermen som ble satt inn i trinn 6. Når den er fullført, bør veiviseren ha funnet og valgt en egnet BenQ-driver for din skjermmodell på CD-en.

9. Velg (enkeltklikk) riktig navn på skjermen fra driverlisten på CD-en, og klikk på knappen **Neste**.

Dette vil kopiere og installere de riktige skjermdriverfilene på datamaskinen.

10. Klikk på **Fullfør**.

Dette vil lukke veiviseren og returnere deg til vinduet **Skjermegenskaper**.

11. Klikk på **Lukk, OK** og deretter **OK**.

Dette vil lukke vinduene **Skjermegenskaper**. Du behøver ikke å starte Windows XP på nytt, ettersom BenQ LCD-skjerm drivere vil virke med en gang uten at du behøver å foreta deg noe.

5. Bildeoptimalisering

Den enkleste måten å få et optimalt display på fra en analog (D-sub) inngang er å bruke **AUTO**-tastfunksjonen. Trykk på **AUTO**-tasten for å optimalisere gjeldende bilde på skjermen.



Vennligst sikre at det tilkoblede grafikkortet på datamaskinen er satt til skjermens naturlige oppløsning når du bruker **AUTO**-tastfunksjonen.

Hvis du ønsker det, kan du alltid justere skjermens geometriske innstillinger manuelt ved hjelp av geometrimenyelementer. For å bistå deg med dette har BenQ utviklet et skjermtestprogram som du kan bruke til å sjekke skjermfarge, gråtoner og linjegradienvisning.

1. Kjør testprogrammet auto.exe fra CD-ROM. Du kan også bruke et annet bilde, for eksempel skrivebordet i operativsystemet. Vi anbefaler imidlertid at du bruker auto.exe. Når du kjører auto.exe, vises et testmønster.
2. Trykk på **AUTO**-tasten på skjermen.
3. Trykk på **MENU**-tasten for å få tilgang til skjermmenyen (On-Screen Display [OSD]).
4. Bruk tastene ◀ eller ▶ til å velge **Display**, og trykk på **ENTER** for å åpne menyen.
5. Hvis du merker en vertikal støy (som en gardineffekt av vertikale linjer), trykk på tasten ◀ eller ▶ for å velge **Pikselklokke** og trykke på **ENTER**. Deretter trykker du på ◀ eller ▶ for å justere skjermen inntil bildestøyen blir borte.
6. Hvis du merker horisontalt bildestøy, trykker du på tasten ◀ eller ▶ for å velge **Fase** og trykker på **ENTER**. Deretter trykker du på ◀ eller ▶ for å justere skjermen inntil bildestøyen blir borte.

6. Hvordan justere skjermen

Kontrollpanelet

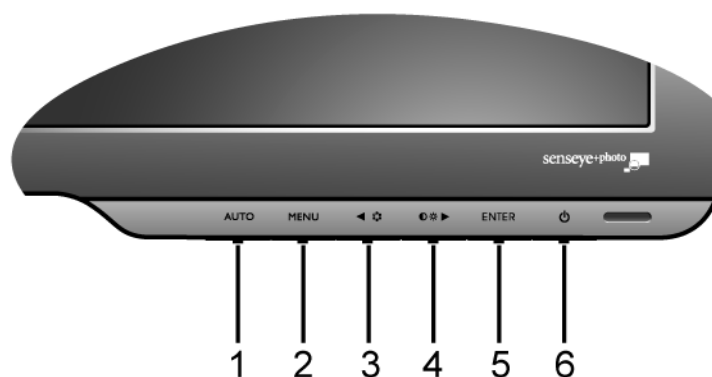

1. "AUTO": Juster vertikal posisjon, fase, horisontal posisjon og pikselklokke automatisk.
2. "MENU"-tast: Aktiver OSD-hovedmenyen og gå tilbake til forrige meny, eller gå ut av OSD.
3. ◀ /Modustast: For justering venstre /reduksjon. Tasten er ikke hurtigtast for modus.
4. ▶ /Kontrast/Lysstyrke-tast: For justering høyre/økning. Tasten er hurtigtasten for lysstyrke og kontrast.
5. "ENTER"-tast: Åpne undermenyer og velg elementer.
6. "Strøm": Slå strømmen av eller på.



OSD = On Screen Display.

Hurtigtastene vil vise en gradert skala for justering av den innstillingen og bare operere mens OSD-menyen ikke vises i øyeblikket. Hurtigtastvisninger blir borte etter noen få sekunder uten tasteaktivitet. Se [Hurtigtastmodus på side 17](#).

Hurtigtastmodus

Skjermtastene fungerer som hurtigtaster for å tilby direkte tilgang til bestemte funksjoner hver gang menyen ikke vises på skjermen.

Hurtigtast for Lysstyrke og Kontrasts



Trykk på tasten ► for å vise indikatorene **Lysstyrke** og **Kontrast**. Trykk videre på tastene ◀ eller ► og deretter på **ENTER** for å velge **Lysstyrke** eller **Kontrast**. Tasten ► øker nivået, mens tasten ◀ reduserer nivået. Hvis du vil avslutte, trykker du på tasten **MENU**.

Modushurtigtast

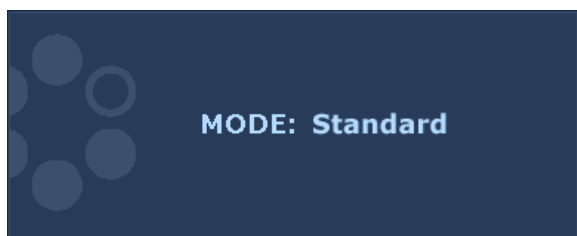

Trykk på tasten ◀ kontinuerlig for å bytte mellom de fem modusene for hovedvinduet, medregnet **Standard**, **Film**, **Dynamikk**, **Foto** og **sRGB**. Innstillingen trer i kraft umiddelbart.

Se også [Bildemodus på side 22](#).

Hovedmenymodus

Du kan bruke OSD-(On Screen Display) menyen for å justere alle innstillingene på skjermen. Trykk på tasten **MENU** for å vise følgende OSD-hovedmeny.



Det finnes fire em OSD-hovedmenyer:

1. Display
2. Bilde
3. Bilde avansert
4. System

Bruk tasten ◀ (venstre) eller ▶ (høyre) for å fremheve et menyelement, og trykk på **ENTER** for å åpne innstillingene for menyelementer.



Språkene på OSD-menyen kan avvike fra produktet som leveres i din region, se "[Språk på side 24](#)" under "OSD-innstillinger" hvis du vil ha flere detaljer.

Hvis du vil ha mer informasjon om hver men, se følgende sider:

- [Display-menyen på side 19](#)
- [Bilde-menyen på side 20](#)
- [Bilde avansert-menyen på side 22](#)
- [System-menyen på side 24](#)

Display-menyen



1. Trykk på **MENU**-tasten for å vise hovedmenyen.
2. Bruk tasten ◀ eller ▶ til å velge **Display**, og trykk på **ENTER** for å åpne menyen.
3. Trykk på tasten ◀ eller ▶ for å fremheve et menyelement, og trykk deretter på **ENTER** for å velge det elementet.
4. Trykk på tasten ◀ eller ▶ for å foreta justeringer eller valg.
5. Hvis du vil gå tilbake til forrige meny, trykk på **MENU**-knappen.

Element	Funksjon	Operasjon	Intervall
Autojustering	Optimaliserer og justerer skjerminnstillingene for deg automatisk. AUTO -tasten er en 'hurtigtast' for denne funksjonen.	Trykk på ENTER for å velge dette alternativet og foreta justeringer.	
H. Position	Justerer den horisontale posisjonen til skjermbildet.	Trykk på tasten ◀ eller ▶ for å justere verdien.	0 til 100
V. Position	Justerer den vertikale posisjonen til skjermbildet.		0 til 100
Pikselklokke	Justerer pikselklokkefrekvensens timing for synkronisering med det analoge inndatavideosignalet. Se også: Bildeoptimalisering på side 15.		0 til 100
Fase	Justerer pikselklokkefasens timing for synkronisering med det analoge inndatavideosignalet. Se også: Bildeoptimalisering på side 15.		0 til 63

Bilde-menyen



1. Trykk på **MENU**-tasten for å vise hovedmenyen.
2. Bruk tasten ◀ eller ▶ til å velge **BILDE**, og trykk på **ENTER** for å åpne menyen.
3. Trykk på tasten ◀ eller ▶ for å fremheve et menyelement, og trykk deretter på **ENTER** for å velge det elementet.
4. Trykk på tasten ◀ eller ▶ for å foreta justeringer eller valg.
5. Hvis du vil gå tilbake til forrige meny, trykk på **MENU**-knappen.

Element	Funksjon	Operasjon	Intervall
Lysstyrke	Justerer balansen mellom lyse og mørke nyanser. ☞ Funksjonen er ikke tilgjengelig for bruk når DynamicContrast er på.	Trykk på ▶-tasten for å øke lysstyrken, og trykk på ◀-tasten for å redusere lysstyrken.	0 til 100
Kontrast	Justerer graden av forskjell mellom lys og mørke. ☞ Funksjonen er ikke tilgjengelig for bruk når DynamicContrast er på.	Trykk på ▶-tasten for å øke kontrasten, og trykk på ◀-tasten for å redusere kontrasten.	0 til 100
Skarphet	Justerer tydeligheten og synligheten av kantene til motivene i bildet.	Trykk på ▶-tasten for å forbedre skarpheten i bildet, og trykk på ◀-tasten for å oppnå en myk virkning i displayet.	1 til 5
Farge - Trykk på ENTER for å åpne menyen Farge .			

Normalt	Tillater at video-og stillfotografier vises med naturlige farger. Dette er fabrikkens standardfarge.		
Blåaktig	Legger en kjølig tone på bildet og er fabrikkinnstilt på PC-bransjens standard hvite farge.	Trykk på tasten ◀ eller ▶ for å justere alternativet.	
Rødaktig	Legger en varm tone på bildet og er fabrikkinnstilt på standard hvit farge som i avisepapir.		
Brukermodus	Skreddersyr bildefargetonen. Blandingen av røde, grønne og blå primærfarger kan endres for å endre bildets fargetone. Økning i en eller flere av fargene vil redusere deres respektive innvirkning på bildets fargetone. Hvis du f.eks. reduserer det blå nivået, vil bildet gradvis få en gul fargetone. Hvis du reduserer grønt, får bildet en magenta tone.	Trykk på tasten ◀ eller ▶ og ENTER for å velge Rød, Grønn eller Blå . Bruk deretter tasten ◀ eller ▶ for å foreta fargejusteringene.	<ul style="list-style-type: none"> • Rød (0 til 100) • Grønn (0 til 100) • Blå (0 til 100)
Tilbakestill Farge	Tilbakestill de tilpassede fargeinnstillingene for Brukermodus til fabrikkstandarden.	Trykk på tasten ◀ eller ▶ for å endre innstillingene.	<ul style="list-style-type: none"> • JA • NEI
Trykk på MENU for å gå ut av menyen Farge .			
DynamicContrast (tilgjengelig når Bildemodus er satt til Foto, Dynamikk eller Film)	<p>Funksjonen skal oppdage automatisk fordelingen av et inngangsvideosignal og deretter skape den optimale kontrasten. Jo høyere nivå, desto mer detaljert bilde er mulig å vise.</p> <p>☞ Aktivering av DynamicContrast vil deaktivere kontrollene Lysstyrke og Kontrast.</p>	Trykk på ENTER for å velge dette alternativet. Trykk på tasten ◀ eller ▶ for å endre innstillingene.	0 til 5

Bilde avansert-menyen



1. Trykk på **MENU**-tasten for å vise hovedmenyen.
2. Bruk tastene ◀ eller ▶ til å velge **BILDE AVANSERT**, og trykk på **ENTER** for å åpne menyen.
3. Trykk på tasten ◀ eller ▶ for å fremheve et menyelement, og trykk deretter på **ENTER** for å velge det elementet.
4. Trykk på tasten ◀ eller ▶ for å foreta justeringer eller valg.
5. Hvis du vil gå tilbake til forrige meny, trykk på **MENU**-knappen.

Element	Funksjon	Operasjon	Intervall
Bildemodus	<p>Velger en bildemodus som egner seg best for typen bilder som vises på skjermen.</p> <ul style="list-style-type: none"> • Standard – for grunnleggende PC-bruk. • Film – for visning videoer. • Dynamikk – for visning av landskapsspesifikke videoer og visning av spill. • Foto – for visning av stillbilder. • sRGB – for bedre fargematchingrepresentasjoner med periferenheter, for eksempel skrivere, DSC-er, osv. 	Trykk på tasten ◀ eller ▶ for å endre innstillingene.	<ul style="list-style-type: none"> • Standard • Film • Dynamikk • Foto • sRGB

<p>Senseye-demo (tilgjengelig når Bildemodus er satt til Foto, Dynamikk eller Film)</p>	<p>Viser en forhåndsvisning av skjermbilder under den valgte modusen fra Bildemodus. Skjermen vil bli delt i to vinduer. Det venstre vinduet demonstrerer bildene i standardmodus, mens det høyre vinduet presenterer bilder under den angitte modusen.</p>	<p>Trykk på tasten ◀ eller ▶ for å endre innstillingene.</p>	<ul style="list-style-type: none"> • PÅ • AV
<p>Displaymodus</p>	<p>Denne funksjonen tilbys for å la et annet sideforhold enn 16:9 vises uten geometrisk forvrengning.</p> <ul style="list-style-type: none"> • Full – Skalerer inndatabildet slik at det fyller skjermbildet. Ideelt for bilder med 16:9-sideforhold. • Sideforhold – Inndatabildet vises uten geometrisk forvrengning og fyller så mye av displayet som mulig. <p>☞ Sideforhold er ikke tilgjengelig når videoinnholdet er i sideforholdet 16:9.</p>	<p>Trykk på tasten ◀ eller ▶ for å endre innstillingene.</p>	<ul style="list-style-type: none"> • Full • Sideforhold

System-menyen



1. Trykk på **MENU**-tasten for å vise hovedmenyen.
2. Bruk tasten ◀ eller ▶ til å velge **SYSTEM**, og trykk på **ENTER** for å åpne menyen.
3. Trykk på tasten ◀ eller ▶ for å fremheve et menyelement, og trykk deretter på **ENTER** for å velge det elementet.
4. Trykk på tasten ◀ eller ▶ for å foreta justeringer eller valg.
5. Hvis du vil gå tilbake til forrige meny, trykk på **MENU**-knappen.

Element	Funksjon	Operasjon	Intervall
OSD-innstillinger – Trykk på ENTER for å åpne menyen OSD-innstillinger .			
Språk	Angir OSD-menyenspråket.	Trykk på tasten ◀ eller ▶ for å endre innstillingene. ☞ Språkvalgene som vises i OSD, kan variere fra de som vises til høyre, avhengig av produktet som leveres i din region.	<ul style="list-style-type: none"> • English • Français • Deutsch • Italiano • Español • Polski • Český • Magyar • SICG/BiH/CRO • Română • Netherlands • Русский • Svenska • Português • 日本語 • 繁體中文 • 简体中文

H. Position	Justerer den horisontale posisjonen til OSD-menyen.	Trykk på tasten ◀ eller ▶ for å endre innstillingene.	0 til 100
V. Position	Justerer den vertikale posisjonen til OSD-menyen.		0 til 100
Visningstid	Justerer visningstiden til OSD-menyen.		<ul style="list-style-type: none"> • 5 sekunder • 10 sekunder • 15 sekunder • 20 sekunder • 25 sekunder • 30 sekunder
OSD-lås	Forhindrer at alle skjerminnstillinger blir slettet ved et uhell. Når denne funksjonen er aktivert, vil OSD-kontrollene og hurtigtastoperasjonene deaktiveres.	<p>Trykk på tasten ◀ eller ▶ for å endre innstillingene.</p> <p> Hvis du vil låse opp OSD-kontrollene når OSD er forhåndsinnstilt som låst, trykker du på og holder MENU-tasten i omtrent 15 sekunder for å åpne alternativet OSD-lås og foreta endringer. Alternativt kan du bruke tasten ◀ eller ▶ til å velge NEI på undermenyen OSD-lås fra menyen OSD-innstillinger, og alle OSD-kontroller vil være tilgjengelige.</p>	<ul style="list-style-type: none"> • JA • NEI
Trykk på MENU for å gå ut av menyen OSD-innstillinger .			
DDC/CI*	Lar skjerminnstillingene angis gjennom programvare på PC.	Trykk på ENTER for å velge dette alternativet. Trykk på tasten ◀ eller ▶ for å endre innstillingene.	<ul style="list-style-type: none"> • PÅ • AV
Informasjon	Viser gjeldende innstillinger for skjermegenskaper.	Trykk på ENTER for å velge dette alternativet.	
Tilbakestill Alle	Tilbakestill alle innstillinger for modus, farge og geometri til fabrikkens standardverdier.	Trykk på tasten ◀ eller ▶ for å endre innstillingene.	<ul style="list-style-type: none"> • JA • NEI



*DDC/CI, kort for Display Data Channel/Command Interface, som ble utviklet av Video Electronics Standards Association (VESA). DDC/CI-funksjonen tillater at monitorkontroller sendes via programvaren for fjerndiagnostikk.

7. Feilsøking

Ofte stilte spørsmål (FAQ)

② Bildet er uskarpt:

☞ Les instruksjonene i koblingen "**Justere skjermopløsningen**" på CD-en. Velg deretter riktig oppløsning og oppdateringsfrekvens, og foreta justeringer basert på disse instruksjonene.

☞ Hvordan bruker du en VGA-forlengelseskabel?

Fjern forlengelseskabelen for testen. Er bildet fokusert nå? Hvis det ikke er det, optimaliserer du bildet ved å gå gjennom instruksjonene i avsnittet "**Justere oppdateringsfrekvensen**" under koblingen "**Justere skjermopløsningen**". Det er normalt at uskarphet oppstår pga. ledetap i forlengelseskabler. Du kan redusere disse tapene til et minimum ved å bruke en forlengelseskabel med bedre ledekvalitet eller med en innebygd forsterker.

☞ Oppstår uskarpheten bare ved lavere oppløsninger enn den naturlige (maksimale) oppløsningen?

Les instruksjonene i koblingen "**Justere skjermopløsningen**" på CD-en. Velg den naturlige oppløsningen.

② Pikselfeil er synlige:

☞ En av flere piksler er permanent svarte. En eller flere piksler er permanent hvite, en eller flere piksler er permanent røde, grønne, blå eller en annen farge.

- Rengjør LCD-skjermen.
- Slå strømmen av og på.
- Dette er piksler som er permanent av eller på og skyldes en naturlig defekt som forekommer i LCD-teknologi.

② Bildet har feilaktig fargelegging:

☞ Det har et gult, blått eller roseutseende.

Velg MENU > BILDE > Farge > Tilbakestill farge, og velg deretter JA i meldingsboksen Forsiktig for å tilbakestille fargeinnstillingene til fabrikkens standardinnstillinger.

Hvis bildet fortsatt ikke er riktig og OSD også har feilaktig fargelegging, betyr dette at en av primærfargene mangler fra signalinndataene. Sjekk nå signalkabelens kontakter. Hvis en pinne er bøyd eller brutt, må du kontakte forhandleren for å få nødvendig støtte.

② Det vises ikke noe bilde:

☞ Lyser ledeteksten på displayet grønt?

Hvis varsellampen lyser grønt og meldingen "Utenfor rekkevidde" vises på skjermen, betyr det at du bruker en visningsmodus som denne skjermen ikke støtter. Endre innstillingen til en av modusene som støttes. Les avsnittet "**Forhåndsinnstilte visningsmoduser**" via koblingen "**Justere skjermopløsningen**".

② Svak skygge fra det statiske bildet vises på skjermen:

- Aktiver strømsparingsfunksjonen slik at datamaskinen og skjermen går inn i lavstrøms "hvilemodus" når den ikke er i aktiv bruk.
- Bruk en skjermesparer for å forhindre innbrenning.

② Lyser ledeteksten på displayet oransje?

Hvis lampen lyser oransje, er strømstyringsmodus aktiv. Trykk på en knapp på datamaskinens tastatur eller flytt musen. Hvis dette ikke hjelper, må du sjekke signalkabelkontaktene. Hvis en pinne er bøyd eller brutt, må du kontakte forhandleren for å få nødvendig støtte.

☞ Lyser ikke ledeteksten på displayet i det hele tatt?

Sjekk strømforsyningskontakten, den eksterne strømforsyningen og hovedbryteren.

② Bildet er forvrengt, blinker eller flimrer:

☞ Les instruksjonene i koblingen "**Justere skjermopløsningen**" på CD-en. Velg deretter riktig oppløsning og oppdateringsfrekvens, og foreta justeringer basert på disse instruksjonene.

☞ Du kjører skjermen med naturlig oppløsning, men bildet er fortsatt forvrengt.

Bilder fra forskjellige inndatakilder kan vises forvrengt eller strukket på skjermen selv om den kjører med naturlig oppløsning. Hvis du vil oppnå optimalt visningsresultat for hver type inndatakilde, kan du bruke funksjonen Visningsmodus for å angi et riktig sideforhold for inndatakildene. Se [Displaymodus på side 23](#) hvis du vil ha flere detaljer.

② Bildet forskyves i en retning:

☞ Les instruksjonene i koblingen "**Justere skjermopløsningen**" på CD-en. Velg deretter riktig oppløsning og oppdateringsfrekvens, og foreta justeringer basert på disse instruksjonene.

② OSD-kontrollene er utilgjengelige:

- Hvis du vil låse opp OSD-kontrollene når OSD er forhåndsinnstilt som låst, trykker du på og holder MENU-tasten i omtrent 15 sekunder for å åpne alternativet OSD-lås og foreta endringer.
- Alternativt kan du bruke tasten ◀ eller ▶ til å velge NEI på undermenyen OSD-lås fra menyen OSD-innstillinger (under SYSTEM), og alle OSD-kontroller vil være tilgjengelige.

Trenger du mer hjelp?

Hvis du får problemer etter at du har lest denne håndboken, vennligst kontakt kjøpsstedet eller send oss en e-post på denne adressen: Support@BenQ.com