

BenQ

G2420HDB

Monitor LCD con pantalla panorámica: 24 pulg.

Manual del usuario

Bienvenido

Copyright

Copyright © 2009 de BenQ Corporation. Todos los derechos reservados. Ninguna parte de esta publicación se podrá reproducir, transmitir, transcribir, guardar en sistema de recuperación alguno ni traducir a ningún idioma o lenguaje informático de ninguna forma o mediante ningún medio, ya sea electrónico, mecánico, magnético, óptico, químico, manual o de cualquier otro tipo, sin el consentimiento previo y por escrito de BenQ Corporation.

Renuncia de responsabilidad

BenQ Corporation no realizará aseveración ni garantía alguna, explícita ni implícita, con respecto al contenido de la presente publicación y renuncia específicamente a toda garantía de comerciabilidad o adecuación para un fin concreto. Además, BenQ Corporation se reserva el derecho de revisar esta publicación y efectuar cada cierto tiempo cambios en el contenido de la misma sin que exista la obligación por parte de BenQ Corporation de notificar a ninguna persona dicha revisión ni cambios.

Siga estas instrucciones de seguridad para obtener un mejor rendimiento y una duración prolongada del monitor.

Instrucciones respecto a la electricidad

- El enchufe de CA aísla el equipo de la alimentación de CA.
- El cable de la fuente de alimentación actúa como un dispositivo de desconexión de la corriente para los equipos eléctricos. La toma de corriente debe estar instalada cerca del equipo y en un lugar al que se pueda acceder con facilidad.
- Este producto debe utilizarse con el tipo de alimentación indicado en la etiqueta. Si no está seguro del tipo de alimentación del que dispone, consulte a su distribuidor o a su compañía eléctrica.

Cuidado y limpieza

- Limpieza. Desconecte siempre su monitor de la toma de corriente antes de proceder a su limpieza. Limpie la superficie del monitor LCD con un paño que no sea abrasivo ni suelte pelusa. Procure no utilizar productos de limpieza líquidos, aerosoles o limpiacristales.
- Las ranuras y aberturas situadas en la parte inferior o superior del bastidor permiten la ventilación, por lo que no se deben bloquear ni cubrir. No sitúe el monitor sobre o cerca de un radiador u otras fuentes de calor, ni en instalaciones que carezcan de la ventilación adecuada.
- No introduzca ningún objeto ni vierta ningún tipo de líquido sobre el producto.

Mantenimiento

- No intente reparar este producto usted mismo, ya que al abrirlo o retirar las cubiertas se expone a voltajes peligrosos u otros riesgos. Si incurriera en alguno de los usos indebidos expuestos o se produjera algún otro accidente, como caídas o funcionamiento inadecuado, póngase en contacto con personal técnico cualificado.

Índice

Introducción	4
Información sobre el monitor	6
Vista frontal	6
Vista posterior	6
Cómo instalar el hardware del monitor	7
Cómo separar el pedestal	9
Aproveche al máximo su monitor BenQ	11
Cómo instalar el monitor en un ordenador nuevo	12
Cómo actualizar el monitor en un ordenador existente	13
Cómo instalar sistemas Windows Vista	14
Instalación en el sistema Windows XP	15
Optimización de la imagen	17
Cómo ajustar el monitor	18
El panel de control.....	18
Modo de tecla de acceso rápido.....	19
Modo del menú principal	20
Resolución de problemas	31
Preguntas más frecuentes.....	31
¿Necesita más ayuda?.....	32

1. Introducción

Durante el desembalaje, compruebe que dispone de los elementos siguientes. Si alguno de estos elementos falta o está dañado, póngase en contacto inmediatamente con el centro proveedor donde adquirió los productos.

Monitor BenQ LCD	
Base del monitor	
Guía de inicio rápido	
Disco CD-ROM	
Cable de alimentación (Puede que la ilustración sea diferente del producto suministrado para su región)	
Cable de señal: D-Sub	

Cable de señal: DVI-D (opcional)



💡 Resulta conveniente guardar la caja y el embalaje por si en el futuro necesita transportar el monitor. El embalaje de espuma es ideal para proteger el monitor durante el transporte.

2. Información sobre el monitor

Vista frontal



Vista posterior

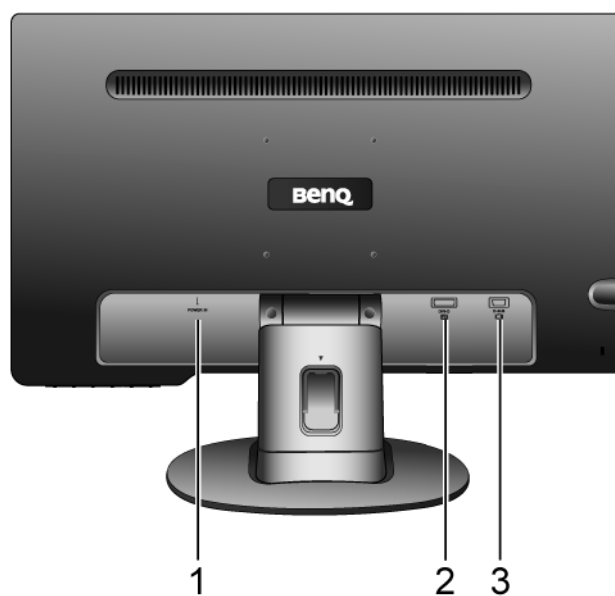

1. Conector de entrada de CA
2. Toma de entrada de DVI-D
3. Toma de entrada de D-sub

3. Cómo instalar el hardware del monitor

☞ Si el ordenador está encendido apáguelo antes de continuar. No conecte ni encienda el monitor hasta que sea instruido para hacerlo.

1. Sujetar la base del monitor.

☞ Actúe con precaución para no dañar el monitor. Si coloca la pantalla sobre un objeto como una grapadora o un ratón, se rajará el vidrio o se dañará el sustrato LCD anulando así su garantía. Si desliza o arrastra el monitor por la mesa se rayará o dañará el marco del monitor y los botones de control.

Para proteger el monitor y la pantalla despeje un área plana de la mesa y coloque un objeto suave como la bolsa de embalaje del monitor.

Ponga el monitor con la pantalla para abajo sobre un superficie almohadillada plana y limpia.

Tire del brazo de soporte hacia arriba bien separado del monitor empujando el monitor hacia la mesa.

Oriente y alinee el enchufe de la base del pedestal con el extremo del brazo de soporte, y presione uno con otro hasta que haga clic y encajen.

Intente separarlos para comprobar si han encajado correctamente.

Levante el monitor con cuidado, déle la vuelta y colóquelo verticalmente sobre su pedestal en una superficie plana y homogénea.

💡 Ubique el monitor e incline la pantalla para minimizar los reflejos no deseados de otras fuentes de luz.

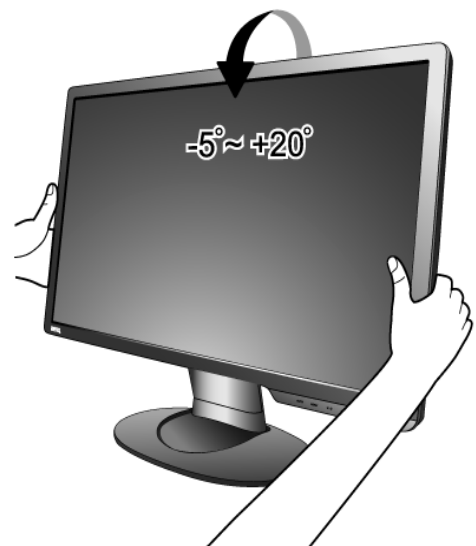
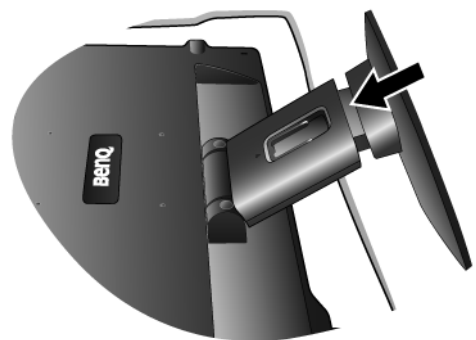

2. Conecte el cable de vídeo del PC.

⚠ No utilice los cables DVI-D y D-Sub en el mismo PC. La única circunstancia en la que ambos cables se pueden utilizar es si están conectados a dos PC distintos con sistemas de vídeo apropiados.

Conecte un extremo del cable DVI-D a la toma DVI-D del monitor y el otro extremo al puerto DVI-D del ordenador. (opcional)

💡 El formato DVI-D se usa para conexión directa entre el vídeo de origen y los monitores LCD digitales o proyectores. Las señales de vídeo digitales producen una imagen de calidad mejor que las señales de vídeo analógicas.

Conecte el cable D-Sub (en el extremo sin el filtro de ferrita) al monitor. Conecte el otro extremo del cable D-Sub (en el extremo sin el filtro de ferrita) al conector D-Sub del vídeo del ordenador.

Apriete todos los tornillos para que los conectores no se suelten accidentalmente durante el uso.

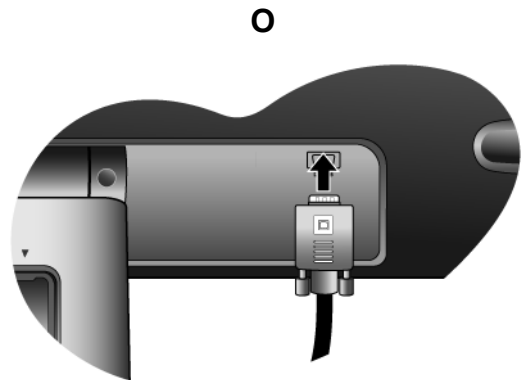
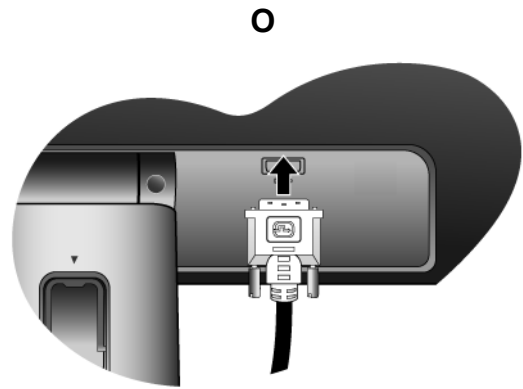

3. Conecte el cable de alimentación al monitor.

Conecte un extremo del cable de alimentación en el enchufe "POWER IN" en la parte trasera del monitor. No conecte todavía el otro extremo a una toma de corriente.

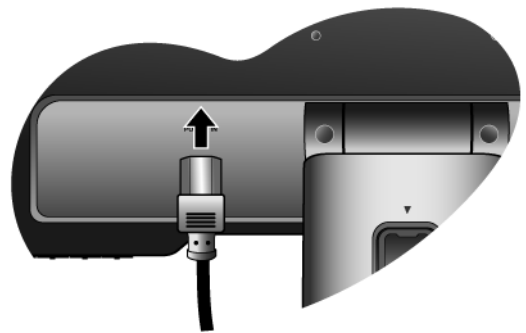

4. Desvíe los cables por la abrazadera suelta.

Suelte el gancho de sujeción de cables apretando este hacia adentro como se indica en el dibujo. Coloque los cables juntos y vuelva a insertar el gancho sobre ellos para mantenerlos bien colocados en la parte trasera del pedestal del monitor.

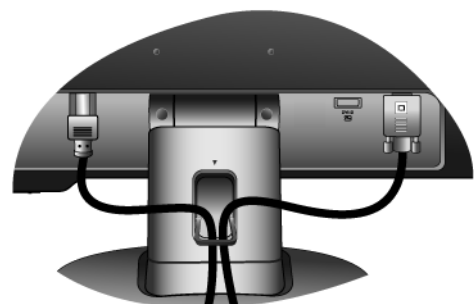
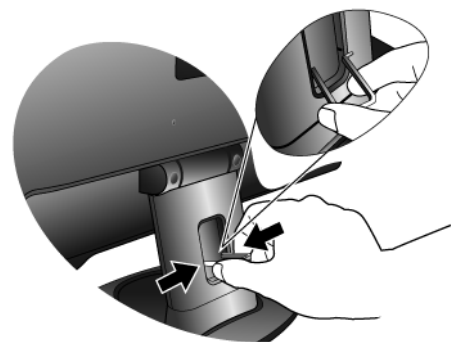

5. Conecte y active la alimentación eléctrica.

Conecte el otro extremo del cable de alimentación a una toma de corriente y encienda el monitor.

 Puede que la ilustración sea diferente del producto suministrado para su región.

Encienda el monitor pulsando en la tecla de energía.

Encienda el ordenador también y siga las instrucciones en la Sección 4. **Aproveche al máximo su monitor BenQ en la página 11** para instalar el software del monitor.

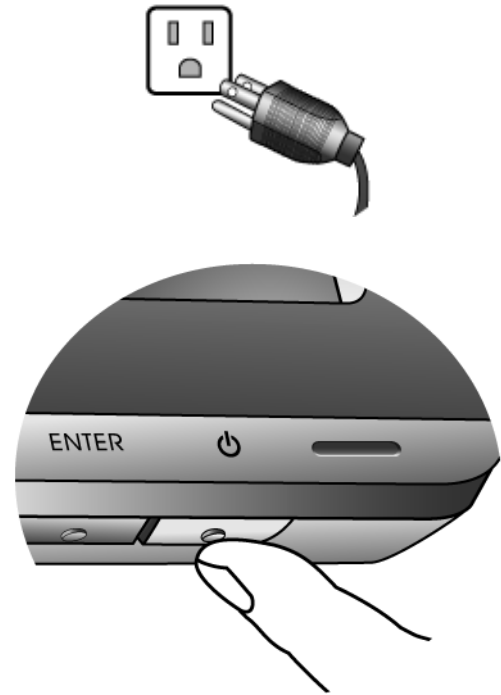

Cómo separar el pedestal

1. Preparar el monitor y el área.

Apague el monitor y la corriente antes de desenchufar el cable de alimentación. Apague el ordenador antes de desenchufar el cable del monitor.

 Actúe con precaución para no dañar el monitor. Si coloca la pantalla sobre un objeto como una grapadora o un ratón, se rajará el vidrio o se dañará el sustrato LCD anulando así su garantía. Si desliza o arrastra el monitor por la mesa se rayará o dañará el marco del monitor y los botones de control.

Para proteger el monitor y la pantalla despeje un área plana de su mesa y coloque un objeto suave como una toalla, antes de colocar el monitor con la pantalla hacia abajo sobre una superficie plana, limpia y amortiguada.



2. Pulse los clips de bloqueo para desacoplar la base del monitor del brazo donde éste se apoya.

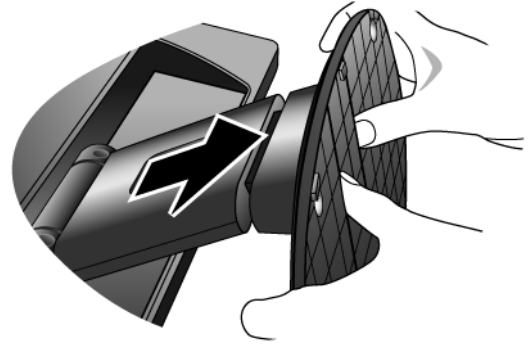
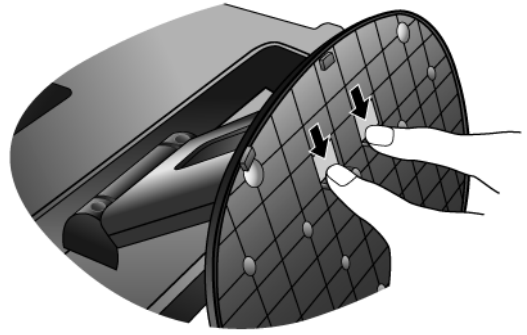

4. Aproveche al máximo su monitor BenQ

Para obtener el máximo beneficio de su nuevo monitor LCD BenQ, de pantalla plana en colores, instale el respectivo software del controlador que se encuentra en el CD-ROM suministrado con el monitor BenQ.

Las circunstancias bajo las cuales conecta e instala su monitor LCD BenQ, determinarán cuál proceso necesita seguir para instalar correctamente el software del controlador del monitor. Estas circunstancias están relacionadas con la versión de Microsoft Windows usada y si va a conectar el monitor e instalar el software en un ordenador nuevo (que todavía no tiene un software de controlador de monitor), o si está actualizando una instalación existente (que ya tiene un software de controlador de monitor) con un monitor nuevo.

Sin embargo, en ambos casos, al encender el ordenador después de conectar el monitor, Windows reconocerá automáticamente el hardware nuevo (o diferente) y abrirá su asistente para **Hardware Nuevo Encontrado**.

Siga las instrucciones del asistente hasta que le pida para que seleccione un modelo de monitor. En ese punto, haga clic en el botón **Utilizar disco**, inserte el CD-ROM del monitor BenQ y seleccione el modelo apropiado. A continuación, más detalles e instrucciones paso a paso para la instalación automática de un monitor nuevo o una actualización. Consulte:

- [Cómo instalar el monitor en un ordenador nuevo en la página 12](#)
- [Cómo actualizar el monitor en un ordenador existente en la página 13](#)

 Si necesita un Nombre de usuario y Contraseña para conectar con el ordenador bajo Windows, debe iniciar la sesión como administrador o como miembro del grupo de administradores para instalar el software del controlador del monitor. Además si su ordenador está conectado a una red con requisitos de acceso de seguridad, la configuración de esa red puede no permitir que se instale el software en su ordenador.

Cómo instalar el monitor en un ordenador nuevo

Esta instrucción detalla el procedimiento para seleccionar e instalar el controlador del monitor LCD BenQ en un ordenador por primera vez. Esta instrucción sólo se aplica a un ordenador que nunca fue usado y al cual se va a conectar el monitor LCD BenQ por primera vez.

☞ Si va a conectar el monitor LCD BenQ a un ordenador existente que ya tuvo otro monitor conectado (y que tiene un software de controlador de monitor instalado) estas instrucciones no se aplican. En este caso, siga las instrucciones sobre Cómo actualizar el monitor en un ordenador existente.

1. Siga las instrucciones en la Sección 3: **Cómo instalar el hardware del monitor en la página 7**
Cuando Windows inicie, detectará automáticamente el nuevo monitor y abrirá el **Asistente para Hardware Nuevo Encontrado** Siga las instrucciones hasta que aparezca la opción para **Instalar Controladores de Dispositivos de Hardware**
2. Inserte el CD-ROM del monitor BenQ en la respectiva unidad en el ordenador.
3. Marque la opción **Buscar un controlador apropiado para mi dispositivo** y haga clic en **Siguiente**.
4. Marque la opción para **unidades de CD-ROM** (desmarque todas las demás) y haga clic en **Siguiente**.
5. Mire para confirmar que el asistente ha seleccionado el nombre correcto, correspondiente a su monitor y haga clic en **Siguiente**.
6. Haga clic en **Finalizar**.
7. Reinicie el equipo.

Cómo actualizar el monitor en un ordenador existente

Esta instrucción detalla el procedimiento para actualizar manualmente el software del controlador del monitor existente en un ordenador bajo Microsoft Windows. Él está actualmente probado como compatible (y recomendado sólo) para los sistemas operativos Windows XP y Windows Vista.

 El controlador del monitor LCD BenQ correspondiente a su modelo puede que funcione perfectamente con otras versiones de Windows. Sin embargo, hasta este momento, BenQ no ha probado este controlador en otras versiones de Windows y no puede garantizar su funcionamiento en dichos sistemas.

La instalación del software del controlador del monitor requiere la selección de un archivo de información (.inf) apropiado en el CD-ROM del monitor LCD BenQ, para el modelo específico del monitor que se ha conectado, dejando a Windows instalar los correspondientes archivos del controlador desde el CD. Sólo necesita conducirlo en la dirección correcta. Windows tiene un Asistente para Actualización de Controlador de Dispositivo que automatiza la tarea y le conduce a través del proceso de selección de archivos e instalación.

Consulte:

- [Cómo instalar sistemas Windows Vista en la página 14.](#)
- [Instalación en el sistema Windows XP en la página 15.](#)

Cómo instalar sistemas Windows Vista

1. Abra **Display Settings (Configuración de la pantalla)**.

Haga clic con el botón derecho del ratón en el escritorio, y seleccione **Personalize (Personalizar)** en el menú emergente.

Seleccione **Display Settings (Configuración de la pantalla)** en la ventana **Personalize appearance and sounds (Personalizar apariencia y sonidos)**.

La ventana **Display Settings (Configuración de la pantalla)** se mostrará.

2. Haga clic en el botón **Advanced Settings (Configuración avanzada)**.

La ventana **Generic PnP Monitor Properties (Propiedades genéricas del monitor PnP)** se mostrará.

3. Haga clic en la ficha **Monitor** y en el botón **Properties (Propiedades)**.

4. Haga clic en **Continue (Continuar)** en la ventana **User Account Control (Control de cuenta de usuario)** que aparece.

5. Haga clic en la ficha **Driver (Controlador)** y en el botón **Update Driver (Actualizar controlador)**.

6. Inserte el CD-ROM del monitor LCD BenQ en una unidad de CD de su ordenador.

7. En la ventana **Update Driver Software (Actualizar software de controlador)**, seleccione la opción “**Browse my computer for driver software (Examinar en mi ordenador el software de controlador)**”.

8. Haga clic en ‘**Browse (Examinar)**’ y desplácese hasta el siguiente directorio:
d:\BenQ_LCD\Driver\ (donde d corresponde a la letra asignada a la unidad de CD-ROM).

 La letra del controlador correspondiente al CD puede diferir de lo indicado en el ejemplo anterior, ya que dependerá de su sistema; puede que se encuentre en la unidad “D:”, o en la “E:” o en la “F:” etc.

9. Seleccione el nombre carpeta correspondiente a su monitor en la lista de unidades facilitadas, y haga clic en **Next (Siguiete)**.

Esto copiará e instalará los archivos apropiados del controlador del monitor en su ordenador.

10. Haga clic en **Close (Cerrar)**.

No necesita reiniciar Windows Vista, ya que los controladores del monitor BenQ funcionarán inmediatamente sin que tenga que realizar ningún otro paso.

Instalación en el sistema Windows XP

1. Abra **Propiedades de Pantalla**.

El acceso más rápido a **Propiedades de Pantalla** es a través del escritorio de Windows. Con el botón secundario del ratón haga clic en el escritorio y seleccione **Propiedades** en el menú emergente.

Alternativamente, el menú de Windows para **Propiedades de Pantalla** está ubicado en el **Panel de Control**.

En la versión Windows XP, el **Panel de Control** está ubicado directamente abajo del elemento del menú principal **Inicio**.

Las opciones de menú mostradas dependerán del tipo de vista seleccionada para su sistema.

- En la vista Clásica, haga clic en **Inicio | Panel de Control | Pantalla**.
- En la vista Categoría, haga clic en **Inicio | Panel de Control | Apariencia y Temas | Cambiar la resolución de la pantalla**.

La ventana **Propiedades de Pantalla** aparecerá.

2. Haga clic en la ficha **Configuración** y en el botón **Avanzadas**.

La ventana **Propiedades de Pantalla Avanzadas** aparecerá.

3. Haga clic en la ficha **Monitor** y seleccione "Enchufar y Utilizar el Monitor" de la lista.

Si sólo hay un monitor en la lista, éste estará ya seleccionado por usted.

4. Haga clic en el botón **Propiedades**.

La ventana **Propiedades del Monitor** aparecerá.

Si el proveedor del controlador aparece como BenQ, y el modelo se adapta al de su nuevo monitor, los controladores adecuados ya estarán instalados y no será necesario hacer nada más. Anular estas ventanas de propiedades.

Sin embargo, si BenQ no está incluido como fabricante o si el modelo correcto no se incluye, será necesario seguir estas instrucciones.

5. Haga clic en la ficha **Controlador** y en el botón **Actualizar Controlador**.

El **Asistente para Actualización de Hardware** aparecerá. Siga las instrucciones del asistente, prestando atención a los siguientes pasos:

6. Inserte el CD-ROM del monitor LCD BenQ en el ordenador donde se ha instalado el monitor.

7. Compruebe la opción "Instalar desde una lista o ubicación específica" y haga clic en **Siguiente**.

8. Compruebe la opción 'Buscar el mejor controlador en estas ubicaciones' y compruebe también 'Buscar medios extraíbles', después haga clic en **Siguiente**.

Por favor, espere mientras el asistente busca los controladores y el CD del monitor LCD BenQ insertado en el paso 6. Cuando se haya completado, el asistente habrá encontrado y seleccionado el controlador de BenQ en el CD adecuado al modelo de su monitor.

9. Seleccione el nombre correspondiente a su monitor en la lista de unidades facilitadas, y haga clic en **Siguiente**.

Esto copiará e instalará los archivos apropiados del controlador del monitor en su ordenador.

10. Haga clic en **Finalizar**.

Esto cerrará el asistente y le llevará de nuevo a la ventana **Propiedades del Monitor**.

11. Haga clic en **Cerrar, Aceptar, y Aceptar**.

Esto cerrará las ventanas de **Propiedades de Pantalla**. No necesita reiniciar Windows XP, ya que los controladores del monitor LCD BenQ funcionarán inmediatamente sin pasos adicionales por su parte.

5. Optimización de la imagen

La manera más fácil de obtener una imagen óptima desde una entrada analógica (D-Sub) es usar la función “AUTO”. Pulse la “AUTO” para optimizar la imagen presentada en la pantalla.

 Al conectar una salida de vídeo digital usando un cable digital (DVI) al monitor, la “AUTO key” y la función de ajuste automático estarán deshabilitadas, porque el monitor presentará automáticamente la mejor imagen.

 Asegúrese de que la tarjeta gráfica conectada al ordenador esté configurada para la resolución nativa del monitor cuando use la función “AUTO”.

Si lo desea, puede siempre ajustar manualmente la configuración de geometría de la pantalla usando los elementos del menú de geometría. Para ayudarle en esta tarea, BenQ creo una utilidad de imagen de prueba de pantalla para verificar el color de la pantalla, la escala de grises y la presentación de degradado de línea.

1. Ejecute el programa de prueba auto.exe desde el CD-ROM; éste es el mejor método de observar posible cambios. También es posible usar cualquier otra imagen como por ejemplo, el escritorio del sistema operativo. Sin embargo, le recomendamos que utilice auto.exe. Al ejecutar auto.exe aparecerá un patrón de prueba.
2. Pulse el botón “AUTO” del monitor.
3. Pulse “MENU” en el panel de control para acceder a la OSD (Presentación en Pantalla).
4. Use la tecla ◀ o ▶ para seleccionar “DISPLAY” (PANTALLA) y pulse la tecla “ENTER” (ENTRAR) para entrar en el menú.
5. Si se observa ruido vertical (como una cortina de reflejos de líneas verticales), pulse la tecla ◀ o ▶ para seleccionar “Pixel Clock” (Reloj de Píxel) y pulse la tecla “ENTER” (ENTRAR). Pulse ahora la tecla ◀ o ▶ para ajustar el monitor hasta que desaparezca el ruido.
6. Si se observa ruido horizontal, pulse la tecla ◀ o ▶ para seleccionar “Phase” (Fase) y pulse la tecla “ENTER” (ENTRAR). Pulse ahora la tecla ◀ o ▶ para ajustar el monitor hasta que desaparezca el ruido.

6. Cómo ajustar el monitor

El panel de control

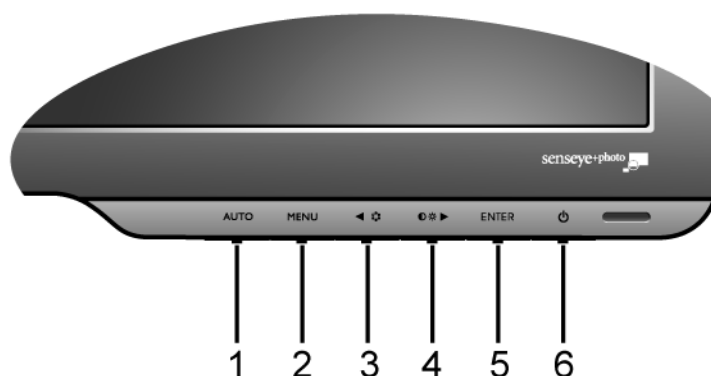

1. Tecla “AUTO”: permite ajustar automáticamente la posición vertical y horizontal, la fase y la frecuencia de píxel.
2. Tecla “MENU”: Activa el menú OSD principal y vuelve al menú anterior o sale del OSD.
3. Tecla ◀ (izquierda)/Modo: para realizar ajustes a la izquierda/reducir. La tecla izquierda es la tecla de acceso rápido a la función de “Mode” (Modo).
4. Tecla ▶ (derecha)/Contraste/Brillo: para realizar ajustes a la derecha/aumentar. La tecla derecha es la tecla de acceso directo para el “Brightness” (Brillo) y “Contrast” (Contraste).
5. Tecla “ENTER”: Entra en los submenús y selecciona elementos. Esta tecla es además la tecla de acceso directo para la “Input” (Entrada).
6. Botón de encendido “Power”: permite encender y apagar el monitor.



OSD = presentación en pantalla.

Las teclas de acceso rápido presentarán una escala graduada para ajustar el valor de la configuración, y sólo funcionarán cuando el menú OSD no esté visible. Las teclas de acceso rápido desaparecerán después de algunos segundos sin actividad de teclas. Consulte [Modo de tecla de acceso rápido en la página 19](#).

Modo de tecla de acceso rápido

Las teclas del monitor funcionan como teclas de acceso rápido para ofrecer acceso directo a funciones específicas siempre que el menú no esté visible en la pantalla.

Tecla de acceso directo para Brillo y Contraste

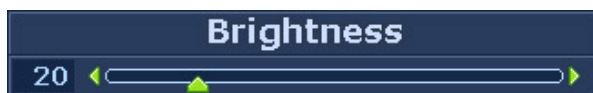

Pulse la tecla **▶** para mostrar los indicadores de **Brillo** y **Contraste**. Además, pulse las teclas **◀** o **▶**, y, a continuación, la tecla **ENTER** para seleccionar el **Brillo** o el **Contraste**. La tecla **▶** aumentará el nivel mientras que la tecla **◀** lo disminuirá. Para salir, pulse la tecla **MENÚ**.

Tecla de acceso rápido al Modo

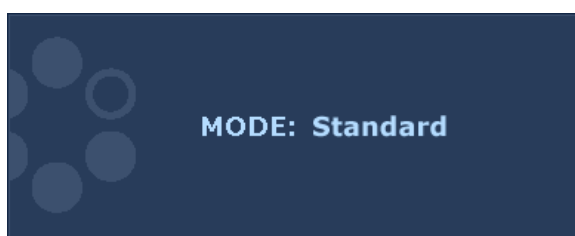

Pulsando esta tecla de forma continuada podrá acceder a los 5 modos disponibles para la ventana principal, siendo éstos: **Estándar**, **Película**, **Dinámica**, **Foto** y **sRGB**. La configuración se hará efectiva de inmediato.

Consulte también [Picture Mode \(Modo imagen\) en la página 26](#).

Tecla de acceso rápido a Entrada

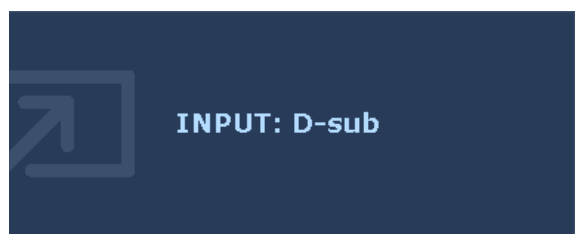

Pulse la tecla **ENTER** para seleccionar una de las distintas señales de vídeo que se pueden conectar al monitor.

La configuración se hará efectiva de inmediato.

Consulte también [Input \(Entrada\) en la página 28](#).

Modo del menú principal

Puede usar el menú OSD (presentación en pantalla) para ajustar la configuración completa del monitor.

Pulse la tecla **MENU** para exhibir el siguiente menú OSD principal.



Hay 4 menús principales de presentación en pantalla:

1. DISPLAY (PANTALLA)
2. PICTURE (IMAGEN)
3. PICTURE ADVANCED (IMAGEN AVANZADA)
4. SYSTEM (SISTEMA)

Use la tecla ◀ (izquierda) o ▶ (derecha) para resaltar un elemento del menú, y pulse la tecla **ENTER** (ENTRAR) para entrar en la respectiva configuración.



Los idiomas del menú de los controles en pantalla (OSD) pueden diferir del producto suministrado en su país; consulte "[Language \(Idioma\) en la página 29](#)" bajo la sección "Configuración del OSD" para más detalles.

Para más información acerca de cada menú, consulte las páginas a continuación:

- [Menú DISPLAY \(PANT.\) en la página 21](#)
- [Menú PICTURE \(IMAGEN\) en la página 23](#)
- [Menú PICTURE ADVANCED \(IMAGEN AVANZADA\) en la página 26](#)
- [Menú SYSTEM \(SISTEMA\) en la página 28](#)

Menú DISPLAY (PANT.)

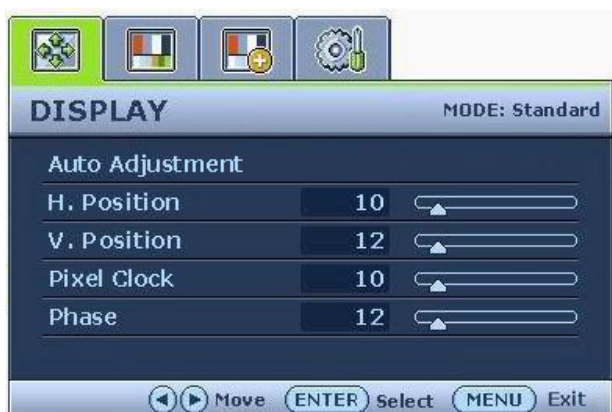

1. Pulse la tecla **MENU** para presentar el menú principal.
2. Pulse la tecla ◀ o ▶ para seleccionar **DISPLAY (PANT.)** y después pulse la tecla **ENTER (ENTRAR)** para entrar en el menú.
3. Pulse la tecla ◀ o ▶ para mover el resalte a un elemento de menú y pulse la tecla **ENTER (ENTRAR)** para seleccionarlo.
4. Pulse la tecla ◀ o ▶ para hacer ajustes o selecciones.
5. Para volver al menú anterior, pulse el botón **MENU**.

Elemento	Función	Operación	Intervalo
Auto Adjustment (Ajuste automático)	<p>Optimiza y ajusta automáticamente la configuración de la pantalla. La tecla "AUTO" es un acceso directo para esta función.</p> <p>☞ Al conectar una salida de vídeo digital usando un cable digital (DVI) al monitor, la "AUTO" y la función de ajuste automático estarán deshabilitadas.</p>	Pulse la tecla ENTER (ENTRAR) para seleccionar esta opción y hacer el ajuste.	

H. Position (Posición H.)	Ajusta la posición horizontal de la imagen de la pantalla.	Pulse la tecla ◀ o ▶ para ajustar el valor.	0 a 100
V. Position (Posición V.)	Ajusta la posición vertical de la imagen de la pantalla.		0 a 100
Pixel Clock (Reloj de Píxel)	Ajusta la sincronización de frecuencia de píxeles para sincronizar con la señal de entrada analógica. No se aplica a una señal de entrada analógica. Consulte también: Optimización de la imagen en la página 17.		0 a 100
Phase (Fase)	Ajusta la sincronización de fases de píxeles para sincronizar con la señal de entrada analógica. No se aplica a una señal de entrada analógica. Consulte también: Optimización de la imagen en la página 17.		0 a 63

Menú PICTURE (IMAGEN)



1. Pulse la tecla **MENU** para presentar el menú principal.
2. Pulse la tecla ◀ o ▶ para seleccionar **PICTURE (IMAGEN)** y después pulse la tecla **ENTER (ENTRAR)** para entrar en el menú.
3. Pulse la tecla ◀ o ▶ para mover el resalte a un elemento de menú y pulse la tecla **ENTER (ENTRAR)** para seleccionarlo.
4. Pulse la tecla ◀ o ▶ para hacer ajustes o selecciones.
5. Para volver al menú anterior, pulse el botón **MENU**.

Elemento	Función	Operación	Intervalo
Brightness (Brillo)	Ajusta el equilibrio entre los tonos claros y oscuros. ☞ La función no puede utilizarse cuando DynamicContrast está activado.	Pulse la tecla ▶ para aumentar o ◀ para disminuir el brillo.	0 a 100
Contrast (Contraste)	Ajusta la diferencia entre las partes oscuras y claras. ☞ La función no puede utilizarse cuando DynamicContrast está activado.	Pulse la tecla ▶ para aumentar o ◀ para disminuir el contraste.	0 a 100
Sharpness (Nitidez)	Ajusta la limpieza y la visibilidad de los bordes de los asuntos en la imagen.	Pulse la tecla ▶ para aumentar la nitidez o ◀ para suavizar el efecto en la pantalla.	1 a 5
Color - Pulse ENTER (ENTRAR) para entrar en le menú Color .			

Normal	Permite ver los vídeos y las fotografías con los colores naturales. Éste es el color predeterminado de fábrica.		
Bluish (Azulado)	Aplica un tono frío a la imagen, y es la configuración predefinida para el color blanco estándar de la industria de PC.	Pulse la tecla ◀ o ▶ para seleccionar esta opción.	
Reddish (Rojizo)	Aplica un tono cálido a la imagen, y es la configuración predefinida para el color blanco estándar de impresión de noticias.		
User Mode (Usuario)	Personaliza el tono del color de la imagen. Se puede cambiar la mezcla de los colores primario rojo, verde y azul de la imagen. Disminuir uno o más colores reducirá la respectiva contribución en el color de la imagen; por ejemplo, si se reduce el nivel de azul, la imagen cambiará gradualmente a un ton amarillento. Si se reduce el verde, la imagen cambiará a un tono fucsia.		Pulse la tecla ◀ o ▶ y ENTER (ENTRAR) para seleccionar Red (Rojo), Green (Verde), o Blue (Azul). Luego, use la tecla ◀ o ▶ para ajustar el color.
Reset Color (Restablecer color)	Restablece la configuración de color personalizada User Mode (Usuario) a los valores predeterminados de fábrica.	Pulse la tecla ◀ o ▶ para ajustar el valor.	<ul style="list-style-type: none"> • YES (SÍ) • NO (NO)
Pulse MENU para salir del menú Color .			

<p>DynamicContrast (disponible cuando el Modo imagen está ajustado en Foto, Dinámica o Película)</p>	<p>La función permite detectar automáticamente la distribución de una señal de vídeo de entrada y crear el contraste óptimo. Cuanto mayor sea el nivel, mayor será la precisión en que se muestre la imagen.</p> <p> A activação do DynamicContrast vai desactivar os controlos de Brilho e Contraste.</p>	<p>Pulse la tecla ENTER para seleccionar esta opción. Pulse las teclas ◀ o ▶ para cambiar los ajustes.</p>	<p>0 a 5</p>
--	---	---	--------------

Menú PICTURE ADVANCED (IMAGEN AVANZADA)



1. Pulse la tecla **MENU** para presentar el menú principal.
2. Pulse la tecla ◀ o ▶ para seleccionar **PICTURE ADVANCED (IMAGEN AVANZADA)** y después pulse la tecla **ENTER (ENTRAR)** para entrar en el menú.
3. Pulse la tecla ◀ o ▶ para mover el resalte a un elemento de menú y pulse la tecla **ENTER (ENTRAR)** para seleccionarlo.
4. Pulse la tecla ◀ o ▶ para hacer ajustes o selecciones.
5. Para volver al menú anterior, pulse el botón **MENU**.

Elemento	Función	Funcionamiento	Rango
Picture Mode (Modo imagen)	<p>Selecciona el modo de imagen que mejor se adapta al tipo de imagen mostrado en pantalla.</p> <ul style="list-style-type: none"> • Estándar - para una aplicación informática básica • Película- para la visualización de vídeos. • Dinámica- para la visualización de vídeos específicos y para juegos. • Foto - para ver imágenes fijas. • sRGB - para una mejor representación de correspondencia de colores con dispositivos periféricos, como impresoras, cámaras digitales, etc. 	Pulse las teclas ◀ o ▶ para ajustar el valor.	<ul style="list-style-type: none"> • Estándar • Película • Dinámica • Foto • sRGB

<p>Senseye Demo (Demo Senseye) (disponible cuando el Modo imagen está ajustado en Foto, Dinámica o Película)</p>	<p>Despliega el previsualizado de imágenes en pantalla bajo el modo seleccionado en Modo imagen. Los mensajes se dividirán en dos ventanas; la ventana de la izquierda muestra imágenes en modo Standard, mientras que la ventana de la derecha presenta las imágenes según el modo indicado.</p>	<p>Pulse las teclas ◀ o ▶ para cambiar los ajustes.</p>	<ul style="list-style-type: none"> • ON (ACTIVAR) • OFF (DESACT.)
<p>Display Mode (Modo de visualización)</p>	<p>Esta función se facilita para permitir una relación de aspecto diferente a 16:9, sin que su visualización presente distorsión geométrica alguna.</p> <ul style="list-style-type: none"> • Lleno: cambia el tamaño de la imagen de entrada para llenar la pantalla. Ideal para las imágenes de aspecto 16:9. • Proporción: la imagen de entrada se visualiza sin ninguna distorsión geométrica, llenando la pantalla lo máximo posible. <p>☞ La Proporción no está disponible cuando el contenido de vídeo está en formato 16:9.</p>	<p>Pulse las teclas ◀ o ▶ para cambiar los ajustes.</p>	<ul style="list-style-type: none"> • Lleno • Proporción

Menú SYSTEM (SISTEMA)



1. Pulse la tecla **MENU** para presentar el menú principal.
2. Pulse la tecla ◀ o ▶ para seleccionar **SYSTEM** (SISTEMA) y después pulse la tecla **ENTER** (ENTRAR) para entrar en el menú.
3. Pulse la tecla ◀ o ▶ para mover el resalte a un elemento de menú y pulse la tecla **ENTER** (ENTRAR) para seleccionarlo.
4. Pulse la tecla ◀ o ▶ para hacer ajustes o selecciones.
5. Para volver al menú anterior, pulse el botón **MENU**.

Elemento	Función	Operación	Intervalo
Input (Entrada)	Use esta opción para cambiar a la entrada apropiada al tipo de conexión de cable de vídeo.	Pulse la tecla ◀ o ▶ para ajustar el valor.	<ul style="list-style-type: none"> • DVI • D-sub
OSD Settings (Config. OSD) - Pulse ENTER (ENTRAR) para entrar en le menú OSD Settings (Config. OSD).			

Language (Idioma)	Define el idioma del menú OSD.	Pulse la tecla ◀ o ▶ para ajustar el valor. ☞ Las opciones de idioma que aparecen en el OSD pueden ser diferentes de las que aparecen a la derecha, dependiendo del producto suministrado en su región.	<ul style="list-style-type: none"> • English • Français • Deutsch • Italiano • Español • Polski • Český • Magyar • SICG/BiH/CRO • Română • Netherlands • Русский • Svenska • Português • 日本語 • 繁體中文 • 简体中文
H. Position (Posición H.)	Ajusta la posición horizontal del menú OSD.	Pulse la tecla ◀ o ▶ para ajustar el valor.	0 a 100
V. Position (Posición V.)	Ajusta la posición vertical del menú OSD.		0 a 100
Display Time (Tiempo de visualización)	Ajusta el tiempo de visualización del menú OSD.		<ul style="list-style-type: none"> • 5 Sec. (5 Seg.) • 10 Sec. (10 Seg.) • 15 Sec. (15 Seg.) • 20 Sec. (20 Seg.) • 25 Sec. (25 Seg.) • 30 Sec. (30 Seg.)

OSD Lock (Bloqueo OSD)	Evita el cambio accidental de la configuración del monitor. Cuando esta función está activada, los controles del OSD y las operaciones con teclas de acceso rápido se desactivan.	Pulse la tecla ◀ o ▶ para ajustar el valor. ☞ Para desbloquear los controles de OSD cuando OSD está preajustado en la opción de bloqueo, pulse y mantenga pulsada la tecla correspondiente al "MENU" durante 15 segundos para acceder a la opción "Bloqueo OSD" y realizar los cambios. O bien, puede utilizar las teclas ◀ o ▶ para seleccionar "NO" en el submenú "Bloqueo OSD" debajo del menú "Config. OSD", y todos los controles OSD serán accesibles.	<ul style="list-style-type: none"> • YES (SÍ) • NO (NO)
Pulse MENU para salir del menú OSD Settings (Config. OSD).			
DDC/CI*	Permite el ajuste de la configuración del monitor a través del software del PC.	Pulse la tecla ENTER para seleccionar esta opción. Pulse las teclas ◀ o ▶ para cambiar los ajustes.	<ul style="list-style-type: none"> • ON (ACTIVAR) • OFF (DESACT.)
Information (Información)	Muestra la actual configuración de propiedad del monitor.	Pulse a tecla ENTER (ENTRAR) para seleccionar esta opción.	
Reset All (Restablecer todo)	Restablece todos los ajustes de modo, color y geometría a los valores predeterminados de fábrica.	Pulse la tecla ◀ o ▶ para ajustar el valor.	<ul style="list-style-type: none"> • YES (SÍ) • NO (NO)



*DDC/CI es la forma abreviada de referirnos a Canal de Datos del Monitor/Interfaz de Instrucciones, ambas desarrolladas por la asociación para estándares electrónicos y de vídeo (VESA) a fin de ampliar el estándar DDC ya existente. La opción DDC/CI permite que los controles del monitor se puedan accionar a través de un software para un diagnóstico remoto.

7. Resolución de problemas

Preguntas más frecuentes

② La imagen aparece borrosa:

☞ Lea las instrucciones del enlace "**Ajustar la resolución de la pantalla**" en el CD y, a continuación, seleccione la frecuencia de actualización y la resolución adecuadas y realice los ajustes según indican dichas instrucciones.

☞ ¿Cómo se utiliza un cable de extensión VGA?

Retire el cable de extensión. ¿Aparece la imagen enfocada? Si no aparece enfocada, optimice la imagen siguiendo las instrucciones facilitadas en el apartado "**Ajustar de la frecuencia de actualización**" en el enlace "**Ajustar la resolución de la pantalla**". Es normal que, en ocasiones, la imagen aparezca borrosa debido a pérdidas de conducción en los cables de extensión. Para minimizar estas pérdidas, utilice un cable de extensión con una mejor calidad de conducción o con un amplificador incorporado.

☞ ¿La imagen se muestra borrosa sólo con resoluciones inferiores a la nativa (máxima)?

Lea las instrucciones del enlace "**Ajustar la resolución de la pantalla**" en el CD. Seleccione la resolución nativa.

② Se pueden apreciar errores de píxel:

☞ Uno o varios píxeles son negros de forma permanente, uno o varios píxeles son blancos de forma permanente o uno o varios píxeles son rojos, verdes, azules o de cualquier otro color de forma permanente.

- Limpia la pantalla LCD.
- Apague y vuelva a encender.
- Estos píxeles están continuamente en on o en off y es un defecto innato de la tecnología LCD.

② La tonalidad de la imagen no es correcta:

☞ La imagen presenta un aspecto amarillento, azulado o rosado.

Seleccione **MENU > PICTURE (IMAGEN) > Color > Reset Color** (Restablecer color), y elija "Yes" (SÍ) en el cuadro de mensaje "CAUTION" (PRECAUCIÓN) para restablecer la configuración de color a los valores predeterminados de fábrica.

Si la imagen sigue sin mostrarse correctamente y la OSD presenta una tonalidad defectuosa, significa que falta uno de los tres colores primarios en la entrada de señal. Compruebe ahora los conectores del cable de señal. Si alguna patilla se dobla o rompe, póngase en contacto con su proveedor para obtener la asistencia necesaria.

② No es posible ver la imagen:

☞ ¿Aparece el indicador de la pantalla iluminado en verde?

Si el indicador LED se ilumina en verde y aparece en pantalla el mensaje "Fuera de alcance", esto significa que se está utilizando un modo de visualización que no es compatible con este monitor. Cambie la configuración y utilice un modo compatible. Por favor, lea el apartado "**Modos de pantalla preestablecida**" en el enlace "**Ajustar la resolución de la pantalla**".

② Uma sombra fracas da imagem estática exibida está visível no ecrã:

- Active a função de gestão de energia para que o computador e o monitor entrem no modo de suspensão de baixo consumo de energia quando não estiverem efectivamente em uso.
- Use um protector de ecrã para evitar que ocorra a retenção de imagem.

② ¿Aparece el indicador de la pantalla iluminado en naranja?

Si el indicador LED se ilumina en naranja, el modo de administración de energía se encuentra activo. Pulse cualquier tecla del teclado del ordenador o mueva el ratón. Si no ocurre nada, compruebe los conectores del cable de señal. Si alguna patilla se dobla o rompe, póngase en contacto con su proveedor para obtener la asistencia necesaria.

☞ ¿No se ilumina el indicador de la pantalla?

Compruebe la toma de la fuente de alimentación, la fuente de alimentación externa y el interruptor de alimentación principal.

② La imagen aparece distorsionada o parpadea:

☞ Lea las instrucciones del enlace "**Ajustar la resolución de la pantalla**" en el CD y, a continuación, seleccione la frecuencia de actualización y la resolución adecuada y realice los ajustes según indican estas instrucciones.

☞ El monitor se utiliza en su resolución nativa, aunque la imagen aún está distorsionada.

Las imágenes de diferentes fuentes de entrada pueden aparecer distorsionadas o alargadas si el monitor se utiliza con la resolución nativa. Para obtener un rendimiento de visualización óptimo en cada fuente de entrada, utilice la función "Modo de visualización" para configurar una relación de aspecto adecuada a la fuente de entrada. Consulte [Display Mode \(Modo de visualización\) en la página 27](#) para más detalles.

② La imagen aparece desviada en una dirección:

☞ Lea las instrucciones del enlace "**Ajustar la resolución de la pantalla**" en el CD y, a continuación, seleccione la frecuencia de actualización y la resolución adecuada y realice los ajustes según indican estas instrucciones.

② Los controles OSD son accesibles:

- Para desbloquear los controles de OSD cuando OSD está preajustado en la opción de bloqueo, pulse y mantenga pulsada la tecla correspondiente al "MENU" durante 15 segundos para acceder a la opción "Bloqueo OSD" y realizar los cambios.
- O bien, puede utilizar las teclas ◀ o ▶ para seleccionar "NO" en el submenú "Bloqueo OSD" debajo del menú "Config. OSD" (Menú Sistema), y todos los controles OSD serán accesibles.

¿Necesita más ayuda?

Si después de consultar este manual sigue teniendo problemas, póngase en contacto con su establecimiento de compra habitual o envíenos un correo electrónico a: Support@BenQ.com

BenQ

Enjoyment Matters

TARJETA DE GARANTÍA

Guarde durante todo el período de garantía esta tarjeta debidamente cumplimentada y sellada por la tienda junto con la factura de compra.

Cuando requiera cualquier servicio de reparación deberá mostrar esta tarjeta de garantía.

Para cualquier información sobre nuestros productos, nuestra compañía, o si tiene cualquier duda o quiere hacer alguna consulta puede hacerlo a través de nuestra Web o nuestra línea de atención al cliente.

Lea detenidamente el contenido de esta tarjeta de garantía.

DATOS DEL USUARIO Y DEL PRODUCTO

--

--

	POBLACIÓN:
--	-------------------

	TELÉFONO:
--	------------------

	MODELO:
--	----------------

	SELLO DEL ESTABLECIMIENTO:
--	-----------------------------------

RELLENAR TODOS LOS DATOS POR EL ESTABLECIMIENTO O TIENDA EN EL MOMENTO DE LA COMPRA

CERTIFICADO DE GARANTÍA COMERCIAL

CONDICIONES PARA LA VALIDEZ DE LA GARANTÍA

1. La presente garantía sólo ampara productos oficiales importados por BENQ TECHNOLOGY IBÉRICA, S.L.U.
2. Es indispensable presentar el certificado de garantía junto con la factura original de compra o ticket de caja en el momento de solicitar su reparación. El certificado no será válido cuando los datos no estén debidamente cumplimentados o resulten ilegibles, y deberá contener los siguientes datos:
 - a. Nombre completo del titular de la garantía.
 - b. Nombre, dirección y sello del distribuidor.
 - c. Modelo y número de serie del producto adquirido.
 - d. Fecha de compra del producto.
3. BENQ TECHNOLOGY IBÉRICA, S.L.U. se reserva el derecho a rechazar la garantía si esta información ha sido anulada o modificada después de la compra original del producto.
4. Esta garantía no será de aplicación si el número de serie ha sido alterado, borrado, ha desaparecido o resulta ilegible.
5. Los beneficios de la garantía sólo serán válidos si se utilizan los Servicios Técnicos que BENQ TECHNOLOGY IBÉRICA, S.L.U. tiene establecidos en su Red de Asistencia Técnica.
6. El aparato debe ser utilizado de conformidad con las instrucciones que se detallan en su manual.

COBERTURA DE LA GARANTÍA

- La garantía se aplica a los modelos de Cámara Digital, Scanner, Proyector, Joybook, Teclados, Ratones, Monitor LCD, LCD-TV.
- El período de garantía es el siguiente:
Cámara Digital, Scanner, Joybook, Teclados, Ratones, LCD-TV: 2 años.
Monitor LCD: 3 años.
Proyector: 3 años. Los 2 primeros años incluye mano de obra, piezas y transporte. El tercer año no incluye el porte de ida.
- La aplicación de la garantía comienza a partir de la fecha original de compra (fecha factura).
- Si durante el período de garantía el producto tuviera defectos de materiales o mano de obra, BENQ y los miembros de su Red de Servicios Autorizados dentro de la zona de cobertura de la garantía repararán o sustituirán el producto o sus piezas defectuosas, en las condiciones establecidas en la presente garantía, sin ningún cargo de mano de obra o piezas.

EXCLUSIONES Y LIMITACIONES DE LA GARANTÍA

- Incumplimiento de cualquiera de los requisitos del punto anterior.
- Todo componente o accesorio interior o exterior del aparato, que no esté especificado e incluido en este certificado de garantía.
- Las puestas en marcha y demostraciones de funcionamiento al usuario.
- Accidentes, incendios, líquidos, productos químicos, otras sustancias, inundaciones, vibraciones, calor excesivo, ventilación inadecuada, sobrecargas eléctricas, tensión o suministro de voltaje excesivo o incorrecto, radiación, descargas electroestáticas incluyendo rayos, otras fuerzas externas e impactos.
- Los daños por el mal trato, incluso los de transportes, que deberán reclamarse en presencia del personal de la Compañía de Transportes, por lo que conviene inspeccionar los paquetes antes de confirmar los albaranes de entrega correspondientes.
- Las averías producidas por rotura física, tales como carcasas, plásticos, pinturas, esmaltes, cristales, embellecedores y similares.
- Los desperfectos por mal uso al no atender las instrucciones de funcionamiento y manejo que se adjuntan con cada aparato.
- La utilización de accesorios no adecuados en el aparato.
- Las partes de madera, goma, plástico, cristal, agujas, cabezales de registros y reproducción, pick up y los conos de altavoces.
- El mantenimiento periódico y la reparación y sustitución de piezas derivado del uso y desgaste normales.
- Cuando la avería produzca un componente o accesorio interno o externo al aparato no incluido o especificado en este certificado de garantía.
- En LCD y TV-LCD, los paneles con fallo de píxel que no excedan de la normativa vigente ISO 13406.2 o la establecida por el fabricante.
- En los PRJ, con fallo de píxel que no excedan de la normativa vigente o la establecida por el fabricante.
- En los proyectores las lámparas que sólo dispondrán de 500 horas de garantía.
- El material fungible (componentes que se prevé necesiten recambios periódicos durante la vida del producto, tales como baterías no recargables, cartuchos de impresión, estiletes, bombillas, etc.).
- Virus o utilización de softwares no proporcionados con el producto o instalación incorrecta del software.

GARANTÍA LEGAL ESPAÑOLA

- La presente Garantía se otorga a los productos vendidos por BENQ TECHNOLOGY IBÉRICA, S.L.U. a favor de los usuarios compradores que estén amparados por la Ley 26/1984, de 19 de julio, General para la Defensa de Consumidores y Usuarios, y por la Ley 23/2003, de 10 de julio, de Garantías en la Venta de Bienes de Consumo.
- El titular de la Garantía disfrutará de los derechos y coberturas que se contienen en el presente documento para todo el territorio nacional, así como de los derechos concedidos por la Ley 23/2003, de 10 de julio, de Garantías en la Venta de Bienes de Consumo. En los términos de dicha Ley, se reconoce al consumidor el derecho a la reparación del producto, a su sustitución, a la rebaja del precio y a la resolución del contrato.
- Para reclamar los derechos y coberturas que se contienen en el presente documento, el usuario puede ponerse en contacto con BENQ a través de nuestro número de atención al cliente 91.754.70.15.
- A fin de evitarle cualquier molestia innecesaria, le sugerimos lea detenidamente el manual de instrucciones antes de recurrir al servicio de la garantía.
- Durante el tiempo que dure la reparación, no se abonarán daños y perjuicios por el tiempo que el aparato esté fuera de servicio.

PROTECCIÓN DE DATOS

Los datos de carácter personal facilitados y relativos al usuario contenidos en la Garantía Comercial son imprescindibles para la correcta administración de las relaciones contractuales entre las partes y serán incorporados a un fichero de BENQ. No obstante, dichos datos podrán ser utilizados por BENQ para ofrecerle productos y servicios de su interés. Si el cliente no desea recibir información actualizada sobre los servicios y productos de BENQ, o desea ejercer sus derechos de acceso, rectificación, cancelación y oposición, podrá dirigir escrito por correo certificado a BENQ TECHNOLOGY IBÉRICA, S.L.U. C/ Constitución, 3, 3º 1ª, 08960 Sant Just Desvern.

CONTACTO CALL CENTER BENQ

+34 91.754.70.15 +34 91.375.45.97

Este es el número de atención al cliente para cualquier tipo de consulta, reclamación o asistencia técnica.

www.BenQ.es

Esta es nuestra página corporativa, donde podrá encontrar información sobre nuestros productos, descarga de manuales, actualización de SW y realizar consultas técnicas por e-mail.

BenQ Technology Ibérica
Constitución, 3 3-1
08960 - Sant Just Desvern
Barcelona – Spain
Tel: +34 93 556 08 00
Fax: +34 93 556 08 99

P/N: 4J.L2C04.001