

BenQ

G2420HDB

24" LCD-laajakuvanäyttö

Käyttöohje

Tervetuloa

Copyright

Copyright © 2009 BenQ Corporation. Kaikki oikeudet pidätetään. Mitään tämän julkaisun osaa ei saa kopioida, jäljentää, tallentaa hakujärjestelmään tai kääntää millekään kielelle tai tietokonekielelle missään muodossa tai millään tavalla, sähköisesti, mekaanisesti, magneettisesti, optisesti, kemiallisesti, manuaalisesti tai muutoin ilman BenQ Corporationin kirjallista, etukäteistä lupaa.

Vastuuvapauslauseke

BenQ Corporation ei tee mitään esitystä eikä anna takuuta, joko suoraan ilmaistua tai viitattua, tämän julkaisun sisällöstä, erityisesti yhtiö ei anna mitään takuita, eikä takaa virheettömyyttä tai sopivuutta mihinkään tiettyyn tarkoitukseen. Lisäksi BenQ Corporation varaa oikeuden tämän julkaisun korjaamiseen ja sisällön muutoksiin aika ajoin, ilman että BenQ Corporationille aiheutuu minkäänlaista velvoitetta ilmoittaa kenellekään henkilölle tällaisista korjauksista tai muutoksista.

Noudata turvaohjeita, jotta näyttö toimii parhaalla mahdollisella tavalla ja käyttöikä ei lyhene

Virtaturvallisuus

- AC-pistoke eristää tämän laitteen AC-syötöstä.
- Virransyöttökaapeli toimii pistokkeellisten laitteiden virran irtikytkentälaitteena. Seinärasia tulee asentaa lähelle laitetta, ja sen tulee olla helppopääsyinen.
- Tässä tuotteessa tulee käyttää merkinnän mukaista virtatyyppiä. Jos et ole varma käytettävissäsi olevasta virtatyypistä, ota yhteyttä myyjäliikkeeseen tai paikalliseen virtayhtiöön.

Hoito ja puhdistus

- Puhdistus. Irrota näytön pistoke aina seinärasiaa ennen puhdistusta. Puhdista LCD-näytön pinta nukkaamattomalla, ei-hankaavalla kankaalla. Älä käytä mitään nestemäisiä, aerosoli- tai lasipuhdisteita.
- Näytön taka- ja yläosan aukot ovat tuuletusta varten. Niitä ei saa tukkia eikä peittää. Näyttöä ei tule milloinkaan sijoittaa lämpöpatterin tai lämmönlähteen läheisyyteen tai yläpuolelle, tai sisäänrakennettuun rakennelmaan, jossa näyttö on ympäröity takaa ja sivulta, jos kunnollista tuuletusta ei ole.
- Älä milloinkaan työnnä tuotteeseen mitään esineitä tai läikytä tuotteelle mitään nesteitä.

Huolto





- Älä yritä huoltaa tuotetta itse, koska kansien avaaminen tai irrotus saattaa altistaa vaaralliselle jännitteelle tai muille vaaroille. Jos mitään yllämainituista väärinkäytöksistä tai muita vahinkoja, esim. tuotteen pudottaminen tai väärinkäsittely, ilmenee, ota yhteyttä pätevään huoltohenkilöstöön laitteen huoltoa varten.

Sisällysluettelo

Näin pääset alkuun	4
Näyttöön tutustuminen	6
Näkymä edestä	6
Näkymä takaa	6
Näytön kokoaminen	7
Jalustan irrottaminen	9
BenQ-näytön kaikki hyödyt käyttöön	11
Näytön asentaminen uuteen tietokoneeseen	12
Näytön asentaminen vanhaan tietokoneeseen	13
Asennus Windows Vista-järjestelmiin	14
Asennus Windows XP-järjestelmään	15
Kuvan optimointi	16
Näytön säätäminen	17
Ohjauspaneeli	17
Pikanäppäintila	18
Päävalikkotila	19
Vianetsintä	28
Usein kysytyt kysymykset (FAQ)	28
Tarvitsetko lisää apua?	29

1. Näin pääset alkuun

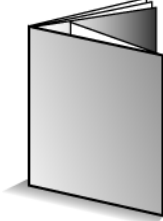
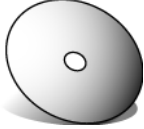
Kun avaat laitteen pakkauksen, tarkasta, että se sisältää seuraavat tarvikkeet. Jos jokin osa puuttuu tai on vahingoittunut, ota yhteys liikkeeseen, josta hankit tuotteen. Saat korvaavan osan tilalle.

BenQ LCD-näyttö	
Näytön jalusta	
Pikakäynnistysopas	
CD-ROM	
Virtajohto (Kuvan tuote saattaa poiketa alueittain)	
Signaaliikaapeli: D-Sub	

Signaalikaapeli: DVI-D (valinnainen)	
--------------------------------------	---

💡 Harkitse pakkauksen ja pakkausmateriaalien säilyttämistä. Saatat tarvita niitä näyttöä kuljettaessasi. Näytön muodon mukainen, pehmustettu pakkaus suojaa näyttöä kuljetuksen aikana.

2. Näyttöön tutustuminen

Näkymä edestä



Näkymä takaa

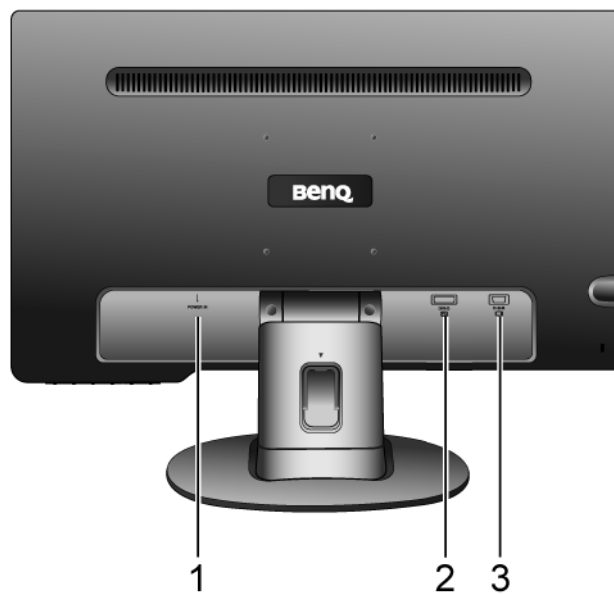

1. AC-virransyöttöjalki
2. DVI-D-sisääntulon liitin
3. D-Sub-sisääntulon liitin

3. Näytön kokoaminen

☞ Tietokoneen on oltava sammutettuna, ennen kuin asennusta jatketaan.

Älä liitä näytön pistokkeita seinärasiaan tai käynnistä näyttöä, ennen kuin ohjeessa neuvotaan näin.

1. Kiinnitä näytön alusta.

☞ Varo vahingoittamasta näyttöä. Jos näyttö asetetaan esineen, esim. nitojan tai hiiren päälle, lasi saattaa murtua tai LCD-näytön substraatti vahingoittua. Tällaisessa tilanteessa takuu ei kata laitteen vaurioitumista. Näytön liu'uttaminen tai vetäminen pöydällä naarmuttaa ja vahingoittaa näyttöä ja sen hallintalaitteita.

Raivaa näytölle tasainen, tyhjä tila pöydältä ja aseta pöydälle pehmuste, esim. näytön pakkausmateriaali suojaamaan näyttöä.

Aseta näyttö etupuoli pöytää vasten varoen tasaiselle, puhtaalle ja pehmustetulle pinnalle.

Pidä näyttöä tukevasti pöytää vasten ja vedä jalustan vartta näytöstä pois päin ylös.

Kohdista ja säädä jalustan istukka varren suuntaisesti. Työnnä istukka ja varsi yhteen, kunnes ne naksahtavat ja lukittuvat paikoilleen.

Yritä vetää osia varovaisesti hiukan irti toisistaan. Näin tarkastat, että osat ovat kiinnittyneet oikein.

Nosta näyttöä varoen ja käännä se tasaiselle pinnalle pystyyn jalustalleen.

💡 Aseta ja kohdista näyttö siten, että näytölle ei tule tarpeettomasti heijastuksia muista valonlähteistä.

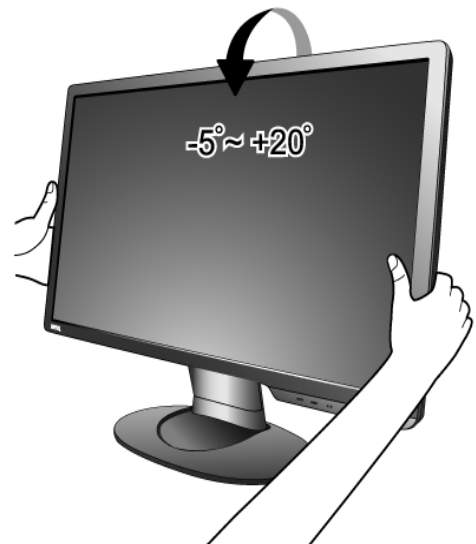

2. Liitä PC-videokaapeli.

Älä käytä sekä DVI-D-kaapelia, että D-Sub-kaapelia samassa tietokoneessa. Molempia kaapeleita voidaan käyttää vain silloin, kun ne on kytketty kahteen eri tietokoneeseen sopivilla videojärjestelmillä.

Liitä DVI-D-kaapelin toinen pää näytön DVI-D-aukkoon ja toinen pää tietokoneen DVI-D-porttiin. (valinnainen)

DVI-D-formaattia käytetään lähdevideon ja digitaalisten LCD-näyttöjen tai projektorien suoraan digitaaliiliitäntään. Digitaalisten videosignaalien välittämä kuvanlaatu on analogisiin videosignaaleihin verrattuna ylivoimainen.

Liitä D-Sub-kaapelin pistoke (päässä, jossa ei ole ferriittisuodatinta) näytön D-Sub-aukkoon. Liitä D-Sub-kaapelin toinen pistoke (päässä, jossa on ferriittisuodatin) tietokoneen video-D-Sub-aukkoon.

Kiristä kaikki sormiruuvit tiukkaan, jotta pistokkeet eivät irtoa käytön aikana tahattomasti.

Tee joko näin

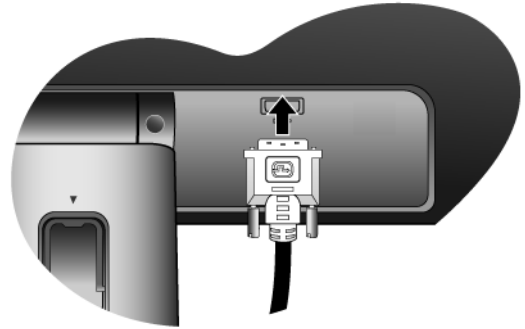

tai näin

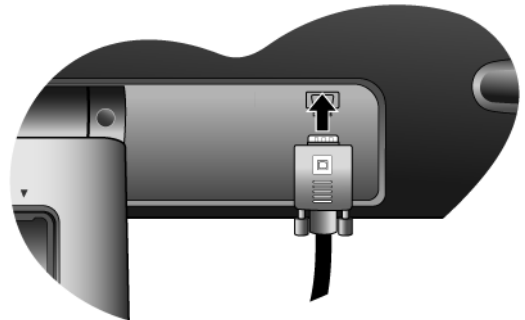

3. Liitä virtajohto näyttöön.

Liitä virtajohdon toinen pää näytön takaosan 'POWER IN'-merkittyyn aukkoon. Älä liitä toista päätä vielä tässä vaiheessa virtalähteeseen.

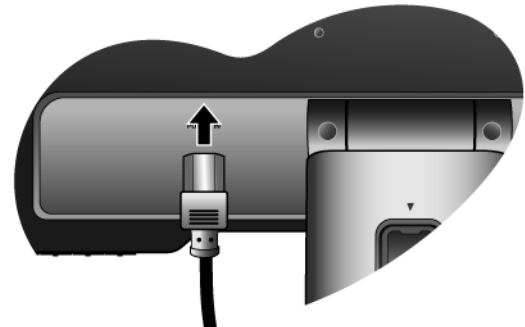

4. Reititä johdot kaapelipuristimen läpi.

Vapauta johdon kiinnipitävä puristin painamalla sitä kuvan mukaisesti sisäänpäin. Aseta johdot vierekkäin ja aseta puristin molempien johtojen ympärille. Puristimella johdot pysyvät siististi näytön jalustan takana.

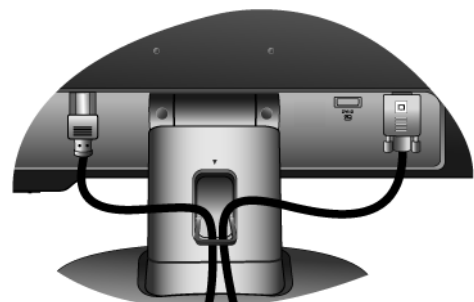
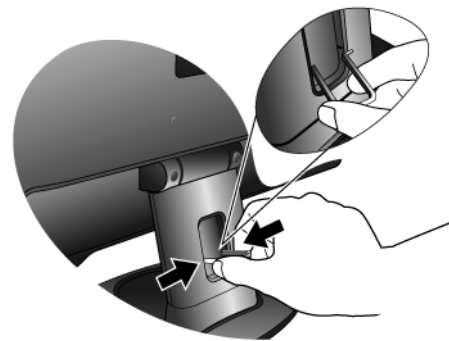

5. Liitä näyttö virtalähteeseen ja käynnistä virta.
Liitä virtajohdo toinen pää virtalähteeseen ja käynnistä se.

☞ Kuvan tuote saattaa poiketa alueittain.

Käännä näyttö päälle painamalla virtapainiketta.

Käynnistä myös tietokone ja noudata Osion 4 ohjeita:

BenQ-näytön kaikki hyödyt käyttöön sivulla 11
näytön ohjelmiston asentamiseksi.

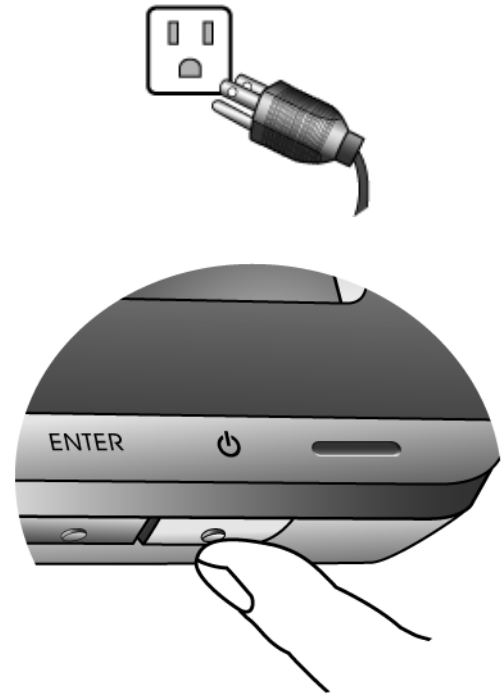

Jalustan irrottaminen

1. Valmistele näyttö ja ympäröivä alue.

Kytke näyttö ja virta pois päältä, ennen kuin irrotat virtajohdon. Kytke tietokone pois päältä, ennen kuin irrotat näytön signaalikaapelin.

☞ Varo vahingoittamasta näyttöä. Jos näyttö asetetaan esineen, esim. nitojan tai hiiren päälle, lasi saattaa murtua tai LCD-näytön substraatti vahingoittua. Tällaisessa tilanteessa takuu ei kata laitteen vaurioitumista. Näytön liu'uttaminen tai vetäminen pöydällä naarmuttaa ja vahingoittaa näyttöä ja sen hallintalaitteita.

Raivaa näytölle tasainen, tyhjä tila pöydältä ja aseta pöydälle pehmuste, esim. pyyhe, suojaamaan näyttöä. Aseta sitten näyttö tasaiselle, puhtaalle ja pehmustetulle pinnalle.



2. Paina lukituspidikkeitä, jotta näytön jalusta voidaan irrottaa varrestaan.

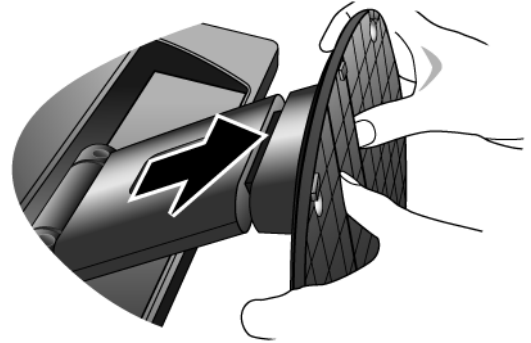
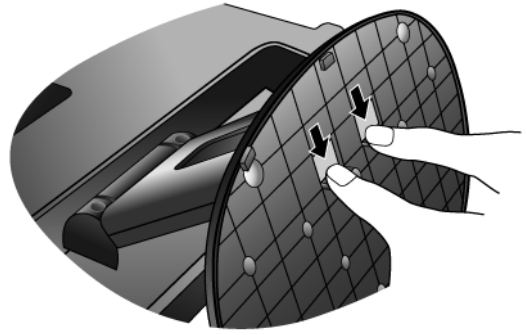

4. BenQ-näytön kaikki hyödyt käyttöön

Jotta BenQ:n litteästä väri-LCD-näytöstä saadaan kaikki hyödyt käyttöön, tietokoneeseen tulisi asentaa BenQ LCD-näytön ohjainlaite, joka toimitetaan BenQ LCD Monitor CD-ROM:illa.

BenQ LCD-näytön liittämisen- ja asennusolosuhteet määrittävät, kuinka BenQ LCD-näytön ohjainlaiteohjelmisto on kulloinkin asennettava. Tällaisia olosuhteita ovat mm. käytössä oleva Microsoft Windowsin versio, ohjelmiston liittäminen/asentaminen uuteen tietokoneeseen (jossa ei ole vielä mitään näytön laiteohjain-ohjelmistoa) sekä uuden näytön liittäminen olemassa olevaan laitteistoon (jossa jo on näytön laiteohjain-ohjelmistoa asennettuna).

Kaikissa tapauksissa seuraavan kerran, kun tietokone käynnistetään (kun näyttö on liitetty tietokoneeseen), Windows tunnistaa uuden (tai erilaisen) laitteen automaattisesti ja käynnistää **Uusi laite löydetty**-ohjatun toiminnon.

Noudata ohjatun toiminnon ohjeita, kunnes sinua pyydetään valitsemaan näytön malli. Siinä vaiheessa napsauta **Valitse levy**-painiketta, aseta BenQ LCD Monitor CD-ROM asemaan ja valitse sitten näytön oikea malli. Lisätietoja ja ohjeet sekä automaattisen (uuteen), että päivityksen (vanhaan) vaiheista seuraavassa. Katso:

- [Näytön asentaminen uuteen tietokoneeseen sivulla 12.](#)
- [Näytön asentaminen vanhaan tietokoneeseen sivulla 13.](#)

 Jos tarvitset käyttäjänimen ja salasanan Windows-koneelle kirjautumiseen, sinun on kirjaututtava koneelle ylläpitäjänä tai ylläpitäjien ryhmän jäsenenä, jotta voit asentaa näytön laiteohjain-ohjelmiston. Jos tietokone on liitetty verkkoon, jossa on turvallisuutta koskevia pääsyräjoituksia, verkkoasetukset saattavat estää ohjelmiston asennuksen.

Näytön asentaminen uuteen tietokoneeseen

Näitä yksityiskohtaisia ohjeita noudattamalla valitset ja asennat BenQ LCD-näytön laiteohjain-ohjelmiston uuteen tietokoneeseen, johon ei ole milloinkaan ennen asennettu näytön laiteohjain-ohjelmistoa. Tämä ohje koskee vain tietokoneita, joita ei ole milloinkaan ennen käytetty, ja joille BenQ LCD-näyttö on koneen ensimmäinen näyttö.

☞ Jos olet liittämässä BenQ LCD-näyttöä tietokoneelle, jossa on aiemminkin ollut näyttö liitettynä (ja näytön laiteohjain-ohjelmisto asennettuna), älä noudata näitä ohjeita. Noudata sensijaan ohjeita "Näytön asentaminen vanhaan tietokoneeseen".

1. Noudata seuraavia ohjeita [Näytön kokoaminen sivulla 7](#).
Kun Windows käynnistyy, se havaitsee automaattisesti uuden näytön ja käynnistää **Uusi laite löydetty-ohjatun toiminnon (Wizard)**. Noudata ohjatun toiminnon neuvoja, kunnes valittavana on **Asenna laitteiston laiteohjaimet**.
2. Aseta BenQ LCD Monitor CD-ROM tietokoneen CD-asemaan.
3. Valitse **Hae sopiva ohjainlaite laitteelle**-valinta ja napsauta **Seuraava**.
4. Valitse **CD-ROM-asetat**-valinta (poista valinnat kaikista muista) ja napsauta **Seuraava**.
5. Varmista, että ohjattu toiminto on valinnut oikean näytön nimen ja napsauta **Seuraava**.
6. Napsauta **Valmis**.
7. Uudelleenkäynnistä tietokone.

Näytön asentaminen vanhaan tietokoneeseen

Näitä yksityiskohtaisia ohjeita noudattamalla päivität Microsoft Windows-tietokoneesi näytön laiteohjain-ohjelmiston manuaalisesti. Ohjelmiston yhteensopivuutta Windows XP- ja Windows Vista-käyttöjärjestelmiin testataan parhaillaan.

 Mallisi BenQ LCD-näytön laiteohjain saattaa toimia muiden Windows-versioiden kanssa ilman ongelmia. Tätä ohjetta kirjoitettaessa BenQ ei kuitenkaan ole testannut tätä laiteohjainta muissa Windows-versioissa, eikä voi taata niiden toimintaa tällaisissa järjestelmissä.

Näytön laiteohjain-ohjelmiston asennuksessa valitaan sopiva informaatiotiedosto (.inf) BenQ LCD Monitor CD-ROM:ilta liittämällesi näytön mallille. Windows asentaa vastaavat laiteohjain-tiedostot CD:ltä. Sinun täytyy vain ohjata Windows oikeaan suuntaan. Windowsissa on ohjattu toiminto laitteiston laiteohjainpäivitykseen, joka automatisoi tehtävät ja ohjaa tiedoston valinnassa sekä asennuksen suorittamisessa.

Katso:

- [Asennus Windows Vista-järjestelmiin sivulla 14.](#)
- [Asennus Windows XP-järjestelmään sivulla 15.](#)

Asennus Windows Vista-järjestelmiin

1. Avaa Näyttöasetukset.

Napsauta työpöytää hiiren oikealla näppäimellä ja valitse **Oma asetus** ponnahdusvalikosta. Valitse **Näyttöasetukset Oma ulkoasun ja äänien asetus**-ikkunasta. **Näyttöasetukset**-ikkuna näytetään.

2. Napsauta Lisäasetukset-painiketta.

Perus-PnP-näytön ominaisuudet-ikkuna näytetään.

3. Napsauta Näyttö-välilehteä ja Ominaisuudet-painiketta.

4. Napsauta Jatka ilmestyneessä Käyttäjätilin hallinta-ikkunassa.

5. Napsauta Laiteohjain-välilehteä ja Päivitä laiteohjain-painiketta.

6. Aseta BenQ LCD Monitor CD-ROM tietokoneen CD-asemaan.

7. Päivitä laiteohjain-ohjelmisto-ikkunassa valitse valinta 'Selaa tietokoneelta laiteohjain-ohjelmistoa'.

8. Napsauta 'Selaa' ja navigoi seuraavaan hakemistoon: d:\BenQ_LCD\Laiteohjain\ (d viittaa CD-ROM-levyasemaan).

 CD-levyasemasasi kirjain saattaa poiketa esimerkissä annetusta järjestelmästä riippuen, se voi olla myös 'D:' tai 'E:' tai 'F:' jne.

9. Valitse näytön oikea kansionimi laiteohjain-luettelosta ja napsauta Seuraava.

Nyt näytön laiteohjain kopioi ja asentaa laiteohjain-tiedostot tietokoneellesi.

10. Napsauta Sulje.

Sinun ei tarvitse uudelleenkäynnistää Windows Vistaa, koska BenQ LCD-näytön laiteohjaimet toimivat välittömästi käyttäjän tarvitsematta suorittaa muita toimia.

Asennus Windows XP-järjestelmään

1. Avaa **Näytä ominaisuudet**.
Nopeiten pääset **Näytä ominaisuudet**-kohtaan Windowsin työpöydän kautta.
Napsauta työpöytää hiiren oikealla näppäimellä ja valitse **Ominaisuudet** ponnahdusvalikosta.
Vaihtoehtoisesti Windows-valikko, josta päästään **Näytä ominaisuudet**-kohta löytyy **Ohjauspaneelistä**.
Windows XP-versiossa **Ohjauspaneeli** löytyy suoraan **Käynnistä**-valikkokohdasta.
Näytettävät valikon valinnat riippuvat järjestelmälle valitun näkymän tyylistä.
 - Klassinen-näkymässä napsauta **Käynnistä | Ohjaus paneeli | Näytä**.
 - Kategoria-näkymässä napsauta **Käynnistä | Ohjaus paneeli | Ulkoasu ja teemat | Muuta näytön resoluutiota**.**Näytä ominaisuudet**-ikkuna näytetään.
2. Napsauta **Asetukset**-välilehteä ja **Lisäasetukset**-painiketta.
Lisänäyttöasetukset-ikkuna näytetään.
3. Napsauta **Näyttö**-välilehteä ja valitse luettelosta 'Plug and Play-näyttö'.
Jos luettelossa on vain yksi näyttö, se on jo valmiiksi valittuna.
4. Napsauta **Ominaisuudet**-painiketta.
Näyttöasetukset-ikkuna näytetään.
Jos laiteohjain on listattu BenQ:ksi ja malli vastaa uutta näyttöäsi, oikeat laiteohjaimet on jo asennettu, eikä sinun tarvitse suorittaa mitään muita toimia. Peruuta-näppäimillä pääset pois Ominaisuudet-ikkunoista. Jos BenQ:ta ei ole merkitty valmistajaksi, tai nykyistä malliasi ei näytetä luettelossa, noudata edelleen seuraavia ohjeita.
5. Napsauta **Laiteohjain**-välilehteä ja **Päivitä ohjainlaite**-painiketta.
Laitteistopäivityksen ohjattu toiminto näytetään. Noudata ohjatun toiminnon ohjeita ja huomioi allaolevat vaiheet:
6. Aseta BenQ LCD Monitor CD-ROM näyttöön liitetyn tietokoneen CD-asemaan.
7. Napsauta valintaa '**Asenna luettelosta tai määritetystä kohteesta**' ja napsauta **Seuraava**.
8. Valitse valinta '**Etsi parasta ohjainlaitetta näistä kohteista**' ja tarkasta myös '**Etsi irrotettavaa mediaa**', ja napsauta sitten **Seuraava**.
Odota, kunnes ohjattu toiminto etsii laiteohjainta ja BenQ LCD-näytön CD:tä, joka asetettiin koneeseen vaiheessa 6. Ohjatun toiminnon tulisi löytää ja valita näytön malliin sopiva BenQ-laiteohjain CD:ltä.
9. Valitse (yhdeällä hiiren napsautetuksella) näyttösi nimi laiteohjain-luettelosta CD:llä ja napsauta **Seuraava**-painiketta.
Nyt näytön laiteohjain kopioi ja asentaa laiteohjain-tiedostot tietokoneellesi.
10. Napsauta **Valmis**.
Tämä sulkee ohjatun toiminnon ja palauttaa sinut takaisin **Näyttöominaisuudet**-ikkunaan.
11. Napsauta **Sulje, OK** ja **OK**.
Tämä sulkee **Näytä ominaisuudet**-ikkunat. Sinun ei tarvitse uudelleenkäynnistää Windows XP:tä, koska BenQ LCD-näytön laiteohjaimet toimivat välittömästi käyttäjän tarvitsematta suorittaa muita toimia.

5. Kuvan optimointi

Helpoin tapa saada laadukkain näyttö analogisen (D-Sub) sisääntulon kautta on käyttää **AUTO**-näppäintoimintoa. Paina **AUTO**-näppäintä optimoidaksesi sillä hetkellä näytöllä näkyvän kuvan laadun.

 Kun liität digitaalisen videoulostulon digitaalisella (DVI) kaapelilla näyttöön **AUTO**-näppäin ja **Automaatisäättö**-toiminto poistetaan käytöstä, koska näyttö näyttää automaattisesti laadukkaimman kuvan.

 Varmista, että tietokoneeseen liitetty grafiikkakortti on asetettu näytön natiiviresoluutioon, kun käytetään **AUTO**-näppäintoimintoa.

Voit aina halutessasi säätää näytön geometrisiä asetuksia manuaalisesti muuttamalla geometriavalikon valintoja. Tämän helpottamiseksi BenQ on kehittänyt näytön kuvatestausohjelman, jolla voit tarkastaa näytön värin, harmaasävyn ja viivan kaltevuussuhteen.

1. Aja testiohjelma auto.exe CD-ROM:ilta. Voit käyttää tähän myös mitä tahansa muuta kuvaa, esim. käyttöjärjestelmän työpöytä. Suosittelemme kuitenkin auto.exe:n käyttämistä. Kun suoritat auto.exe:n, ohjelma näyttää testikuvion.
2. Paina **AUTO**-näppäintä näytöllä.
3. Paina **MENU**-näppäintä, niin pääset näytön ruutunäyttö (OSD)-valikkoon.
4. Käytä ◀ tai ▶ -näppäimiä valitaksesi **NÄYTTÖ**-vaihtoehdon ja paina **ENTER**-näppäintä päästäksesi valikkoon.
5. Jos havaitset pystysuoria häiriöitä (kuten verho-efekti, pystysuorien viivojen hohtaminen), paina ◀ tai ▶ -näppäimiä valitaksesi **Pikselikellon** ja paina **ENTER**-näppäintä. Paina seuraavaksi ◀ tai ▶ -näppäimiä näytön säätämiseksi, kunnes häiriö häviää.
6. Jos havaitset vaakasuoria häiriöitä, paina ◀ tai ▶ -näppäimiä valitaksesi **Vaihe**-valinnan ja paina **ENTER**-näppäintä. Paina seuraavaksi ◀ tai ▶ -näppäimiä näytön säätämiseksi, kunnes häiriö häviää.

6. Näytön säätäminen

Ohjauspaneeli

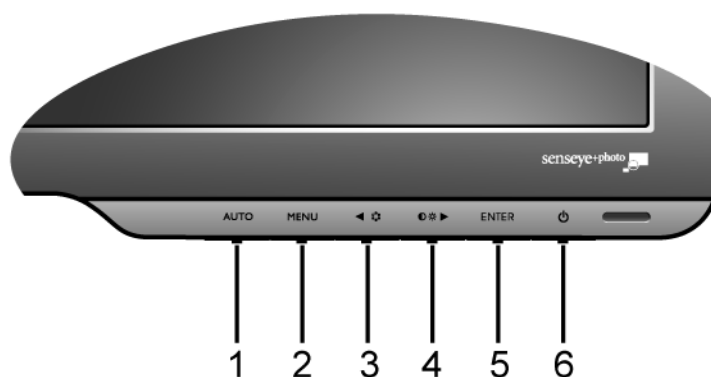

1. "AUTO": Pystysuoran sijainnin, vaiheen, vaakasuoran sijainnin ja pikselikellon automaattisäätö.
2. "MENU"-näppäin: OSD-ruutunäytön päävalikon aktivointi ja paluu edelliseen valikkoon tai OSD-näytöltä poistuminen.
3. ◀ /Tilanäppäin: Vasen/Vähennä-säätö. Tämä näppäin on tilan pikanäppäin.
4. ▶ /Kontrasti/Kirkkaus-näppäin: Oikea/Lisää-säätö. Tämä näppäin on kirkkauden ja kontrastin pikanäppäin.
5. "ENTER"-näppäin: Alivalikkoihin pääsy ja kohteiden valinta. Tämä näppäin on myös sisääntulon pikanäppäin.
6. "Virta": Virran kytkeminen päälle ja pois.



OSD = On Screen Display (ruutunäyttö).

Pikanäppäimillä säädetään asetuksia asteittain. Ne toimivat vain OSD-valikon näkyessä näytöllä. Pikanäppäimet häviävät näytöltä muutaman sekunnin kuluessa, jos mitään näppäimiä ei paineta. Katso [Pikanäppäintila sivulla 18](#).

Pikanäppäintila

Näytön näppäimet toimivat pikanäppäiminä, joilla päästään suoraan määrättyihin toimintoihin aina, kun valikkoa ei juuri sillä hetkellä esitetä näytöllä.

Kirkkaus ja Kontrasti-pikanäppäins

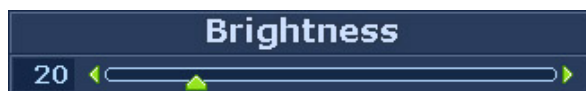

Paina **▶**-näppäintä näyttääksesi **Kirkkaus** ja **Kontrasti**-ilmaisimet. Paina vielä **◀** tai **▶**-näppäintä ja sitten **ENTER**-näppäintä valitaksesi **Kirkkauden** tai **Kontrastin**. **▶**-näppäin lisää kirkkautta sekä kontrastia ja **◀**-näppäin vähentää niiden tasoa. Kun haluat poistua valinnasta, paina **MENU**-näppäintä.

Tilan pikanäppäin

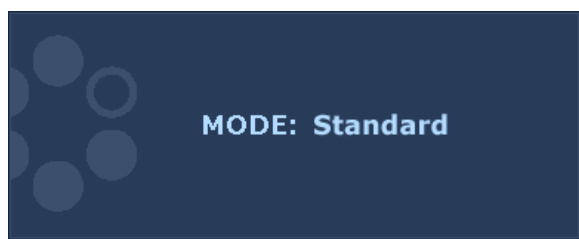

Paina **◀**-näppäintä jatkuvasti vaihtaaksesi pääikkunan 5 tilasta toiseen. Tiloja ovat **Standardi**, **Elokuva**, **Dynaaminen**, **Valokuva** ja **sRGB**. Asetus otetaan välittömästi käyttöön.

Katso myös [Kuvatila sivulla 24](#).

Sisääntulo-pikanäppäin

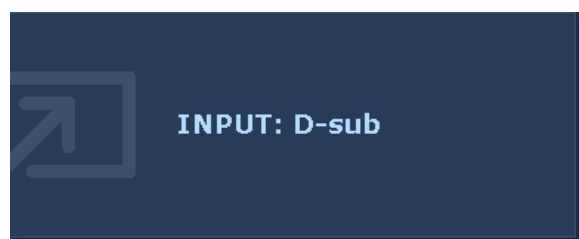

Paina **ENTER**-näppäintä vaihtaaksesi näyttöön liitetyistä PC-videosignaalien sisääntuloista toiseen.

Asetus otetaan välittömästi käyttöön.

Katso myös [Tulo sivulla 26](#).

Päävalikkotila

OSD (On Screen Display)-valikossa voit säätää kaikkia näytön asetuksia. Paina **MENU**-näppäintä näyttääksesi seuraavan OSD-päävalikon.



OSD-päävalikkoja on 4:

1. Näyttö
2. Kuva
3. Kehittynyt kuva
4. Järjestelmä

Käytä ◀ (vasen) tai ▶ (oikea)-näppäimiä korostaaksesi valikon kohteita ja paina **ENTER**-näppäintä päästäksesi kohteen asetuksiin.



OSD-valikon kieli saattaa poiketa alueittain, katso "[Kieli sivulla 26](#)" "OSD-asetukset"-osiota, niin saat lisätietoja.

Seuraavilta sivuilta löydät lisätietoja kaikista valikoista:

- [Näyttö valikko sivulla 20](#)
- [Kuva valikko sivulla 22](#)
- [Kehittynyt kuva-valikko sivulla 24](#)
- [Järjestelmä valikko sivulla 26](#)

Näyttö valikko



1. Paina **MENU**-näppäintä näyttääksesi päävalikon.
2. Käytä ◀ tai ▶-näppäimiä valitaksesi **NÄYTTÖ**-vaihtoehdon ja paina **ENTER**-näppäintä päästäksesi valikkoon.
3. Paina ◀ tai ▶-näppäimiä korostaaksesi eri kohteita ja paina **ENTER**-näppäintä valitaksesi korostetun kohteen.
4. Paina ◀ tai ▶-näppäimiä suorittaaksesi säätöjä tai tehdäksesi valintoja.
5. Edelliseen valikkoon palaat painamalla **MENU**-painiketta.

Kohde	Toiminto	Toimenpide	Vaihteluväli
Automaattisäätö	<p>Optimoi ja säätää näytön asetuksia automaattisesti. AUTO-näppäin on tämän toiminnon 'pikanäppäin'.</p> <p>☞ Kun liität digitaalisen videoulostulon digitaalisella (DVI) kaapelilla näyttöön AUTO-näppäin ja Automaattisäätö-toiminto poistetaan käytöstä.</p>	Paina ENTER -näppäintä tämän valinnan valitsemiseen ja suorita säädöt.	

Vaakasijainti	Säätää näyttökuvan vaakasijaintia.	Paina ◀ tai ▶-näppäimiä säätääksesi arvoa.	0 - 100
Pystysijainti	Säätää näyttökuvan pystysijaintia.		0 - 100
Pikselikello	Säätää pikselikellon taajuusajastusta synkronoidakseen sen analogisen videosisäätulosignaalin kanssa. Ei koske digitaalista sisäätulosignaalia. Katso myös: Kuvan optimointi sivulla 16.		0 - 100
Jakso	Säätää pikselikellon jaksoajastusta synkronoidakseen sen analogisen videosisäätulosignaalin kanssa. Ei koske digitaalista sisäätulosignaalia. Katso myös: Kuvan optimointi sivulla 16.		0 - 63

Kuva valikko



1. Paina **MENU**-näppäintä näyttääksesi päävalikon.
2. Käytä ◀ tai ▶-näppäimiä valitaksesi **KUVA**-vaihtoehdon ja paina **ENTER**-näppäintä päästäksesi valikkoon.
3. Paina ◀ tai ▶-näppäimiä korostaaksesi eri kohteita ja paina **ENTER**-näppäintä valitaksesi korostetun kohteen.
4. Paina ◀ tai ▶-näppäimiä suorittaaksesi säätöjä tai tehdäksesi valintoja.
5. Edelliseen valikkoon palaat painamalla **MENU**-painiketta.

Kohde	Toiminto	Toimenpide	Vaihteluväli
Kirkkaus	Säätää kirkkaiden ja tummien varjojen tasapainoa. ☞ Toiminto ei ole käytettävissä, kun Dynaaminen kontrasti on päällä.	Paina ▶-näppäintä lisätäksesi kirkkautta ja ◀-näppäintä vähentääksesi kirkkautta.	0 - 100
Kontrasti	Säätää tummuuden ja valoisuuden välistä eroa. ☞ Toiminto ei ole käytettävissä, kun Dynaaminen kontrasti on päällä.	Paina ▶-näppäintä lisätäksesi kontrastia ja paina ◀-näppäintä vähentääksesi kontrastia.	0 - 100
Terävyys	Säätää kuvan kohteiden reuna-alueiden terävyyttä ja näkyvyyttä.	Paina ▶-näppäintä lisätäksesi näytön terävyyttä ja paina ◀-näppäintä tehdäksesi kuvasta pehmeämmän.	1 - 5
Väri - Paina ENTER päästääksesi Väri -valikkoon.			

Normaali	Videota ja valokuvia voidaan tarkastella niiden luonnollisessa värityksessä. Tämä on värin tehdasasetus.		
Sinertävä	Kuvaan tulee kylmä, sinertävä värisävy. Tämä on PC:n alan standardien mukainen valkoisen värin tehdasasetus.	Paina ◀ tai ▶ -näppäimiä valitaksesi tämän valinnan.	
Punertava	Kuvaan tulee lämmin punertava värisävy. Tämä on sanomalehtipaperin standardien mukainen valkoisen värin tehdasasetus.		
Käyttäjätila	Kuvan värisävyn räätälöinti. Punaisen, vihreän ja sinisen sekoitusta voidaan muuttaa kuvan värisävyn muuttamiseksi. Yhden tai useamman päävärin vähentäminen pienentää niiden vaikutusta kuvan värisävyyn. Jos kuvasta vähennetään esim. sinistä väriä, kuvasta tulee asteittain kellertävä. Jos vähennetään vihreää väriä, kuvaan tulee purppuranpunertava sävy.	Paina ◀ tai ▶ -näppäimiä ja ENTER-näppäintä valitaksesi Punaisen , Vihreän tai Sinisen värin. Paina ◀ tai ▶ -näppäimiä säätääksesi väriä.	<ul style="list-style-type: none"> • Punainen (0 - 100) • Vihreä (0 - 100) • Sininen (0 - 100)
Värin Uudelleenasetus	Palauttaa Käyttäjätilassa tehdyt omat värisäädöt takaisin tehdasasetuksiinsa.	Paina ◀ tai ▶ -näppäimiä muuttaaksesi asetuksia.	<ul style="list-style-type: none"> • KYLLÄ • EI
Paina MENU -näppäintä poistuaksesi Väri -valikosta.			
Dynaaminen Kontrasti (käytettävissä, kun Kuvatilaksi on asetettu Valokuva , Dynaaminen tai Elokuva)	Toiminto havaitsee visuaalisen sisääntulosignaalin automaattisesti ja optimoi näytön kontrastin. Mitä korkeampi taso, sitä yksityiskohtaisempi kuva on mahdollista näyttää. ☞ Kun Dynaaminen kontrasti aktivoidaan, Kirkkaus ja Kontrasti -ominaisuuksia ei voida enää säätää.	Paina ENTER -näppäintä valitaksesi tämän valinnan. Paina ◀ tai ▶ -näppäimiä muuttaaksesi asetuksia.	0 - 5

Kehittynyt kuva-valikko



1. Paina **MENU**-näppäintä näyttääksesi päävalikon.
2. Käytä ◀ tai ▶ -näppäimiä valitaksesi **KEHITTYNYT KUVA**-vaihtoehtoon ja paina **ENTER**-näppäintä päästäksesi valikkoon.
3. Paina ◀ tai ▶ -näppäimiä korostaaksesi eri kohteita ja paina **ENTER**-näppäintä valitaksesi korostetun kohteen.
4. Paina ◀ tai ▶ -näppäimiä suorittaaksesi säätöjä tai tehdäksesi valintoja.
5. Edelliseen valikkoon palaat painamalla **MENU**-painiketta.

Kohde	Toiminto	Toimenpide	Vaihteluväli
Kuvatila	<p>Valitse kuvatila, joka sopii parhaiten näytöllä näytettävien kuvien tyyppin.</p> <ul style="list-style-type: none"> • Standardi - perus-PC-sovellukseen. • Elokuva - videoiden katselua varten. • Dynaaminen - vaakakokoisiksi määriteltyjen videoiden katseluun ja pelien pelaamiseen. • Valokuva - valokuvien katseluun. • sRGB - parempaan värien täsmäytykseen oheislaitteiden kanssa, esim. kirjoittimuet, DSCt, jne. 	Paina ◀ tai ▶ -näppäimiä muuttaaksesi asetuksia.	<ul style="list-style-type: none"> • Standardi • Elokuva • Dynaaminen • Valokuva • sRGB

<p>Senseye Demo (käytettävissä, kun Kuvatilaksi on asetettu Valokuva, Dynaaminen tai Elokuva)</p>	<p>Näyttää esikatselussa kuvat valitussa tilassa, jotka on valittu Kuvatilassa. Näyttöruutu jaetaan kahteen ikkunaan. Vasemmassa ikkunassa kuvat näytetään Standardi-tilassa ja oikeassa ikkunassa samat kuvat näytetään määritetyn tilan mukaisesti.</p>	<p>Paina ◀ tai ▶ -näppäimiä muuttaaksesi asetuksia.</p>	<ul style="list-style-type: none"> • PÄÄLLÄ • POIS
<p>Näyttötila</p>	<p>Tällä ominaisuudella muita kuvasuhteita kuin 16:9 näytetään ilman kuvien vääristymistä.</p> <ul style="list-style-type: none"> • Koko: näyttää kuvan koko näytön kokoisena. Ihanteellinen 16:9-kuvasuhteen kuville. • Kuvasuhde: kuva näytetään siten, että se näkyy mahdollisimman suurena näytöllä ilman vääristymiä. <p> Kuvasuhde ei ole käytettävissä, kun videon sisältö on 16:9-kuvasuhteessa.</p>	<p>Paina ◀ tai ▶ -näppäimiä muuttaaksesi asetuksia.</p>	<ul style="list-style-type: none"> • Koko • Kuvasuhde

Järjestelmä valikko

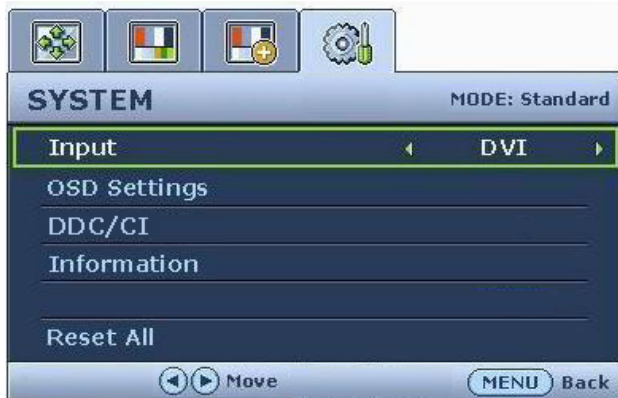

1. Paina **MENU**-näppäintä näyttääksesi päävalikon.
2. Käytä ◀ tai ▶ -näppäimiä valitaksesi **JÄRJESTELMÄ**-vaihtoehdon ja paina **ENTER**-näppäintä päästäksesi valikkoon.
3. Paina ◀ tai ▶ -näppäimiä korostaaksesi eri kohteita ja paina **ENTER**-näppäintä valitaksesi korostetun kohteen.
4. Paina ◀ tai ▶ -näppäimiä suorittaaksesi säätöjä tai tehdäksesi valintoja.
5. Edelliseen valikkoon palaat painamalla **MENU**-painiketta.

Kohde	Toiminto	Toimenpide	Vaihteluväli
Tulo	Toiminnolla vaihdetaan tulo videokaapelin liitännästyyppiin soveltuvaksi.	Paina ◀ tai ▶ -näppäimiä muuttaaksesi asetuksia.	<ul style="list-style-type: none"> • DVI • D-sub
OSD-asetukset - Paina ENTER päästäksesi OSD-asetuksiin.			
Kieli	OSD-valikon kieliasetus.	Paina ◀ tai ▶ -näppäimiä säätääksesi arvoa. ☞ OSD:n kielivalinnat saattavat poiketa alueittain oikealla esitetyistä vaihtoehdoista.	<ul style="list-style-type: none"> • English • Français • Deutsch • Italiano • Español • Polski • Česky • Magyar • SICG/BiH/CRO • Română • Netherlands • Русский • Svenska • Português • 日本語 • 繁體中文 • 简体中文

Vaakasijainti	Säätää OSD-valikon vaakasijaintia.	Paina ◀ tai ▶ -näppäimiä muuttaaksesi asetuksia.	0 - 100
Pystysijainti	Säätää OSD-valikon pystysijaintia.		0 - 100
Näyttöaika	Säätää OSD-valikon näyttöaikaa.		<ul style="list-style-type: none"> • 5 sek. • 10 sek. • 15 sek. • 20 sek. • 25 sek. • 30 sek.
OSD-lukitus	Estää näytön asetusten tahattoman muuttamisen. Kun tämä toiminto on aktivoituna, OSD-valinnat ja pikanäppäintoiminnot ovat käytöstä poistettuina.	<p>Paina ◀ tai ▶ -näppäimiä muuttaaksesi asetuksia.</p> <p>☞ Jos haluat avata OSD-lukituksen, kun OSD on esiasetettu lukittuvaksi, paina ja pidä 'MENU'-näppäintä alhaalla 15 sekunnin ajan. Näin pääset 'OSD-lukitus'-valintaan ja tee haluamasi muutokset. Vaihtoehtoisesti voit käyttää ◀ tai ▶ -näppäimiä valitaksesi 'EI'-valinnan 'OSD-asetukset'-valikon 'OSD-lukitus'-alavalikosta. Näin pääset muuttamaan kaikkia OSD-valintoja.</p>	<ul style="list-style-type: none"> • KYLLÄ • EI
Paina MENU-näppäintä poistuaksesi OSD-asetukset-valikosta.			
DDC/CI*	Näyttöasetuksia voidaan vaihtaa PC:n ohjelmiston kautta.	Paina ENTER-näppäintä valitaksesi tämän valinnan. Paina ◀ tai ▶ -näppäimiä muuttaaksesi asetuksia.	<ul style="list-style-type: none"> • PÄÄLLÄ • POIS
Tiedot	Näyttää senhetkiset näytön ominaisuuksien asetukset.	Paina ENTER-näppäintä valitaksesi tämän valinnan.	
Uudelleenasetu Kaikki	Palauttaa kaikki tila-, väri- ja geometriset asetukset tehtäessä asetettuihin oletusarvoihinsa.	Paina ◀ tai ▶ -näppäimiä muuttaaksesi asetuksia.	<ul style="list-style-type: none"> • KYLLÄ • EI



*DDC/CI tulee sanoista Display Data Channel/Command Interface ja sen on kehittänyt Video Electronics Standards Association (VESA). DDC/CI-ominaisuuden avulla näytön säätimet voidaan lähettää ohjelmiston kautta etädiagnostikaksi.

7. Vianetsintä

Usein kysytyt kysymykset (FAQ)

② Kuva on sumea:

☞ Lue ohjeet linkistä "**Näytön resoluution säätö**" CD:ltä ja valitse oikea resoluutio, virkistysnopeus, ja tee säädöt ohjeiden mukaan.

☞ Kuinka VGA-jatkokaapelia käytetään?

Irrota jatkokaapeli testausta varten. Onko kuva nyt terävä? Jos ei, optimoi kuva noudattamalla ohjeita "**Virkitysnopeuden säätö**"-osiosta linkissä "**Näyttöresoluution säätö**".

Kuvan sumeneminen on normaalia, jos jatkokaapelissa on sähkönsiirtohäiriöitä. Häiriöitä voidaan ehkäistä käyttämällä jatkokaapelia, jonka johtamisominaisuudet ovat paremmat, tai joissa on sisäänrakennettuna jännitettä lisäävä vahvistin.

☞ Ilmeneekö sumenemista vain natiivi (maksimi) resoluutiota alhaisemmissa resoluutioissa?

Lue ohjeet linkistä "**Näyttöresoluution säätö**" CD:ltä. Valitse natiiviresoluutio.

② Pikselivirheet ovat näkyvissä:

☞ Yksi useista pikseleistä on pysyvästi musta. Yksi tai useampi pikseli on pysyvästi valkoinen. Yksi tai useampi pikseli on pysyvästi punainen, vihreä, sininen tai jonkin muun värinen.

- Puhdista LCD-näyttö.
- Kytke virta toistuvasti päälle ja pois.
- Nämä ovat pikseleitä, jotka ovat pysyvästi päällä tai pois päältä. Tämä on luonnollinen LCD-tekniikan häiriö.

② Kuvan värit on väärä:

☞ Kuvan värisävy on keltainen, sininen tai vaaleanpunainen.

Valitse VALIKKO > KUVA > Väri > Väriin uudelleenasetus. Valitse sitten "Varoitus"-viestiruudusta "KYLLÄ" palauttaaksesi väriasetukset tehtäessä asetettuihin oletusarvoihinsa.

Jos kuva näyttää yhä väärältä ja OSD-näytön väri on myös väärä, yksi kolmesta pääväristä puuttuu signaalin sisääntulosta. Tarkasta signaalikaapelin liitännät. Jos jokin nastoista on taipunut tai murtunut, ota yhteyttä jälleenmyyjään avun saamiseksi.

② Kuvaa ei näy:

☞ Onko näytön LED vihreä?

Jos LED on vihreä ja näytöllä näkyy viesti "Alueen ulkopuolella", olet käyttämässä näyttötilaa, jota näyttö ei tue. Vaihda käyttötilaksi jokin tuettu tila. Lue "**Esiasetetut näyttötilat**"-osio linkistä "**Näyttöresoluution säätö**".

② Näytöllä on paikallaan pysyvän kuvan muodostama heikko varjo:

- Aktivoi virranhallintatoiminto, jolloin tietokone ja näyttö menevät näytönsäästötilaan, kun niitä ei käytetä aktiivisesti.
- Käytä näytönsäästäjää kuvan kiinnipalamisen estämiseksi.

② Onko näytön LED oranssi?

Jos LED on oranssi, virranhallintatila on aktiivi. Paina mitä tahansa tietokoneen näppäimistön painiketta tai liikuta hiirtä. Jos se ei auta, tarkasta signaalikaapelin liitännät. Jos jokin nastoista on taipunut tai murtunut, ota yhteyttä jälleenmyyjään avun saamiseksi.

🗨️ Onko näytön LED lainkaan valaistuna?

Tarkasta pääpistokkeen virransyöttö, ulkoinen virransyöttö ja pääkytkin.

❓ Kuva on vääristynyt, vilkkuu tai välkkyä:

🗨️ Lue ohjeet linkistä "**Näytön resoluution säätö**" CD:ltä ja valitse oikea resoluutio, virkistysnopeus ja tee säädöt ohjeiden mukaan.

🗨️ Jos käytät näyttöä sen natiiviresoluutiossa, mutta kuva on silti vääristynyt.

Eri sisääntulolähteiden kuvat saattaavat vääristyä tai venyä, kun näyttöä käytetään natiiviresoluutiossaan. Jotta kaikenlaisien sisääntulolähteiden kuvat näkyvät parhaalla mahdollisella tavalla, aseta "Näyttötila"-toiminnossa sisääntulolähteille oikea kuvasuhde. Katso lisätietoja [Näyttötila sivulla 25](#).

❓ Kuva näytetään yhdestä suunnasta:

🗨️ Lue ohjeet linkistä "**Näytön resoluution säätö**" CD:ltä, ja valitse oikea resoluutio, virkistysnopeus, ja tee säädöt ohjeiden mukaan.

❓ OSD-säätöjä ei päästä käyttämään:

- Jos haluat avata OSD-lukituksen, kun OSD on esiasetettu lukittuvaksi, paina ja pidä 'MENU'-näppäintä alhaalla 15 sekunnin ajan. Näin pääset 'OSD-lukitus'-valintaan ja tee haluamasi muutokset.
- Vaihtoehtoisesti voit käyttää ◀ tai ▶ -näppäimiä valitaksesi 'EI'-valinnan 'OSD-asetukset'-valikon (JÄRJESTELMÄ-kohdan alla) 'OSD-lukitus'-alavalikosta. Näin pääset muuttamaan kaikkia OSD-valintoja.

Tarvitsetko lisää apua?

Jos ongelmat eivät poistu tämän käyttöohjeen ohjeita noudattamalla, ota yhteyttä myyjäliikkeeseen tai lähetä meille sähköpostia osoitteeseen: Support@BenQ.com