

BenQ

G2420HDB

24" Szélesvásznú LCD monitor

Felhasználói kézikönyv

Üdvözljük

Szerzői jog

Copyright © 2009 by BenQ Corporation. Minden jog fenntartva. A BenQ Corporation előzetes írásos engedélye nélkül jelen kiadvány egyetlen része sem sokszorosítható, nem adható tovább, nem átírható, nem tartható visszakeresési rendszerben és nem fordítható más nyelvekre semmilyen formában és módon, sem elektronikus, mechanikus, mágneses, optikai, kémiai, kézi úton.

Felelősséget kizáró nyilatkozat

A kiadványban foglaltakért a BenQ Corporation nem vállal felelősséget vagy garanciát, legyen az kifejezett vagy törvényi garancia és kifejezetten tagad bármely jótállást, kereskedelmi vagy egyéb speciális célnak való megfelelést. Továbbá, a BenQ Corporation fenntartja magának a jogot, hogy jelen kiadványt felülvizsgálja és annak tartalmát időnként módosítsa, arra való kötelezettség nélkül, hogy ezen felülvizsgálatokról vagy módosításokról bármely személyt figyelmeztessen.

A legjobb teljesítmény elérése és a monitor élettartamának növelése érdekében kérjük tartsa be az alábbi biztonsági előírásokat.

Elektromos árammal kapcsolatos biztonsági előírások

- A váltakozó áramú (AC) dugós csatlakozó elszigeteli a berendezést az AC áramforrástól.
- A tápkábel az áramra csatlakoztatható berendezések számára árammegszakítóként szolgál. A csatlakozóaljzatot a készülékhez közel kell beszerezni úgy, hogy az könnyen hozzáférhető legyen.
- Ezt a terméket a jelölt címkén feltüntetett áramtípussal kell működtetni. Ha nem biztos abban, hogy milyen típusú áram áll rendelkezésére kérjen tanácsot a helyi energiaellátást biztosító cégtől vagy képviselőtől.

Karbantartás és tisztítás

- Tisztítás. Tisztítás előtt mindig húzza ki a monitort a fali csatlakozóból. Az LCD-t (folyadékkristály-kijelzőt) szőszmentes, puha ruhával tisztítsa, hogy ne okozzon karcot. Ne használjon folyékony, emulzifikáló vagy üvegtisztító szereket.
- A borító hátoldalán vagy tetején található nyílások és rések szellőzésre szolgálnak. Ezeket tilos betakarni vagy eldugaszolni. Monitorját soha ne helyezze fűtőtestre vagy más hőszigetelőre, illetve beépített berendezésbe is csak akkor, ha megfelelő szellőzést tud biztosítani.
- Soha helyezzen tárgyakat és ne öntsön folyadékot a készülékbe.

Javítás, szervíz







- Ne próbálja meg önmaga megjavítani a készüléket: a fedőlapok megnyitásával vagy eltávolításával veszélyes elektromos-feszültségnek és egyéb kockázatoknak teszi ki magát. Ha a fent jelzett hibás használat vagy más baleset - például leejtés vagy a monitor rossz kiszolgálása - bekövetkezne, annak kijavítása érdekében vegye fel a kapcsolatot képzett személyzettel.

Tartalomjegyzék

Kezdeti lépések	4
A monitor megismerése	6
Előlnézet	6
Hátulnézet	6
A monitor hardverjének telepítése	7
A monitortalp leszerelése	9
Hozza ki a legtöbbet BenQ monitorjából	11
A monitor telepítése új számítógépre	12
A monitor telepítése már használatban levő számítógépre	13
Telepítés Windows Vista operációs rendszerre	14
Telepítés Windows XP rendszereken	15
Képoptimalizálás	17
A monitor beállítása	18
A kezelőpanel	18
Gyorsgombos mód	19
Főmenü mód	20
Hibaelhárítás	31
Gyakori kérdések	31
További segítségnyújtás	32

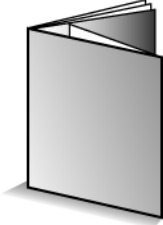
1. Kezdeti lépések

Kicsomagolásnál ellenőrizze, hogy meg vannak-e az alábbi komponensek. Amennyiben ezek valamelyike hiányzik vagy hibás, azonnal vegye fel a kapcsolatot viszonteladójával, ahonnan az árucikket vásárolta.

BenQ LCD Monitor	
Monitortalp	
Gyorskezdési útmutató	
CD-ROM Lemez	
Tápkábel (A képen látható termék különbözhet az ön lakóhelyén forgalmazottól)	
Jelkábel: D-Sub	

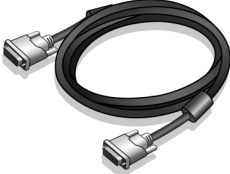
Jelkábel: DVI-D (választható)	
-------------------------------	---

💡 Fontolja meg a doboz és a csomagolás megőrzését; lehetséges, hogy a későbbiek során még szüksége lesz rájuk a monitor szállításához. A formázott habszivacs szállítás közben kiváló védelmet nyújt a monitornak.

2. A monitor megismerése

Előlnézet



Hátulnézet

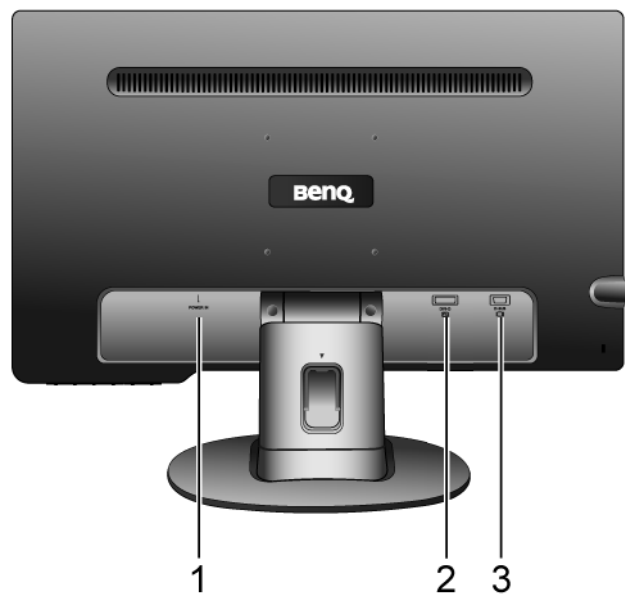

1. Váltakozó áramú (AC) jack bemenet
2. DVI-D bemeneti csatlakozó
3. D-Sub bemeneti csatlakozó

3. A monitor hardverjének telepítése

☞ Ha a számítógép be van kapcsolva, a folytatás előtt most ki kell kapcsolni. Addig ne dugja be a tápkábelt, és ne kapcsolja be a monitort, ameddig nincs erre a leírásban határozott utasítás.

1. Szerelje fel az alaplmezt.

☞ Óvatosan dolgozzon, nehogy megsérüljön a monitor. Ha a képernyő felülete egy tárgyhoz például tűzőgéphez vagy egérhez nyomódik, akkor megrepedhet az üveg, illetve megsérülhet az LCD kristály, és ilyen sérülésre nem érvényes a garancia. Vigyázni kell, ne csússzon a monitor az asztalon, mert megkarcolódik vagy megsérül az éle vagy a kezelőelemei.

A monitor és a képernyő védelme érdekében a munkához biztosítson elegendő szabad teret az asztalon, és terítsen az asztalra valamilyen puha ruhát, például a monitor csomagolásából a zsákot.

Fektesse a képernyővel lefelé egy egyenes, alápárnázott felületre.

Meg kell tartani a monitort az asztalon, hogy ne mozogjon, és felfelé le kell húzni róla a monitortalp tartókarját.

Illessze a monitortalp mélyedésébe a monitortalp tartókarjának a végét, majd nyomja őket össze, hogy kattanáással a helyükre záródjanak.

Óvatosan széthúzza ellenőrizze, hogy tényleg összekapcsolódtak-e.

Ha ez megvan, óvatosan emelje meg a monitort, fordítsa meg, és tegye álló helyzetben egy vízszintes, sima felületre.

💡 Úgy kell elhelyezni a monitort és beállítani a dőlésszöget, hogy a legkevesebb legyen a zavaró fényvisszaverődés.

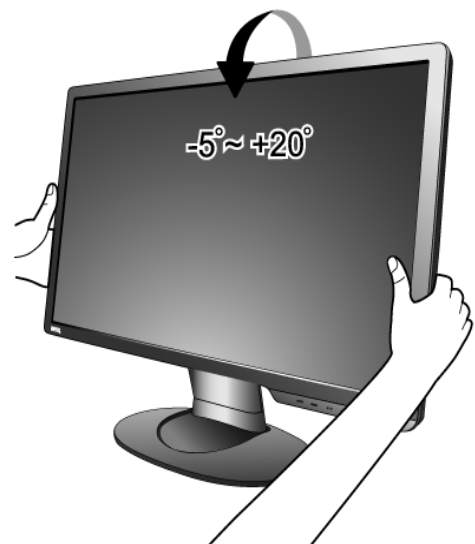

2. Csatlakoztassa a számítógép videokábelét.

☞ Ugyanazzal a számítógéppel ne használjon egyszerre DVI-D és D-Sub kábelt is. Az egyetlen eset, amikor mindkét kábel használata megengedett az, ha két különböző számítógéphez csatlakoznak, amelyek megfelelő videorendszerrel rendelkeznek.

A DVI-D kábel egyik végét csatlakoztassa a monitor DVI-D csatlakozójához, a másik végét pedig számítógépe DVI-D csatlakozóegységéhez. (választható)

💡 A DVI-D formátum közvetlen digitális csatlakozást teremt a forrás videó és az LCD monitorok vagy projektorok között. A digitális videó jelek sokkal kiválóbb képminőséget hoznak létre mint az analóg videójelek.

Csatlakoztassa a D-Sub kábelt (a ferritszűrő nélküli végét) a monitor D-Sub aljzatába. Csatlakoztassa a D-Sub kábel másik végét (a ferritszűrős végét) a számítógép D-Sub videoaljzatába.

Húzza meg a csavarokat ujjal, nehogy a használat során a csatlakozódugaszok véletlenül szétjöjjenek.

Válasszon

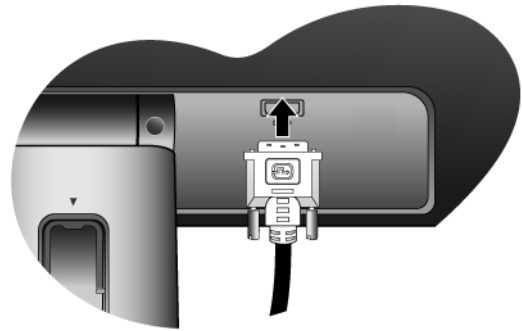

Vagy

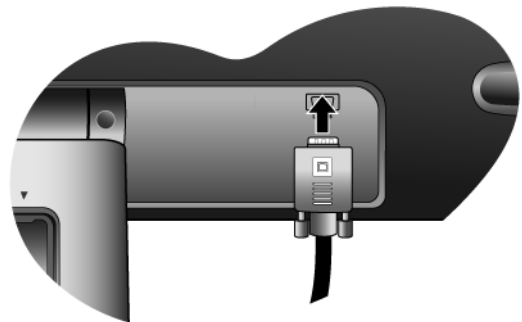

3. Csatlakoztassa a monitorhoz a tápkábelt.

A tápkábel másik végét dugja a monitor hátulján lévő „POWER IN” foglalatba. A tápkábel másik végét egyelőre még ne dugja be a konnektorba.

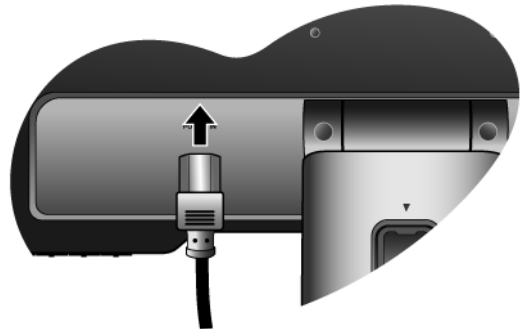

4. Vezesse át a kábeleket a meglazított kábelszorítóba.

A kábelszorító kapsot összenyomva oldja ki a kapsot, ahogy az ábra mutatja. Rendezze egymás mellé a kábeleket, majd tegye rájuk vissza a kapsot úgy, hogy szépen a monitortalp alatt maradjanak.

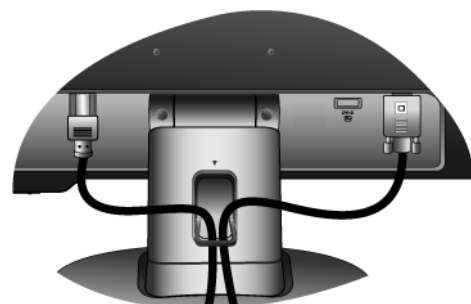
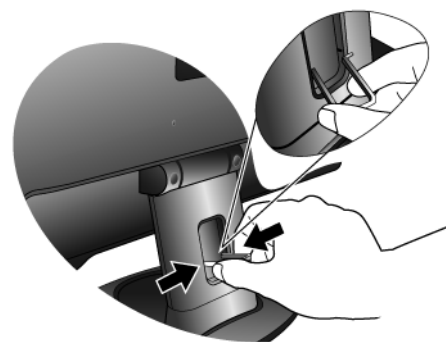

5. Csatlakoztassa a tápkábelt az elektromos hálózatba.

Dugja a tápkábel másik végét egy működő konnektorba.

 A képen látható termék különbözhet az ön lakóhelyén forgalmazottól.

A bekapcsoló gombbal kapcsolja be a monitort.

Kapcsolja be a számítógépet is, és a 4. fejezet (**Hozza ki a legtöbbet BenQ monitorjából**) utasításait követve telepítse a monitorhoz a szoftvert.

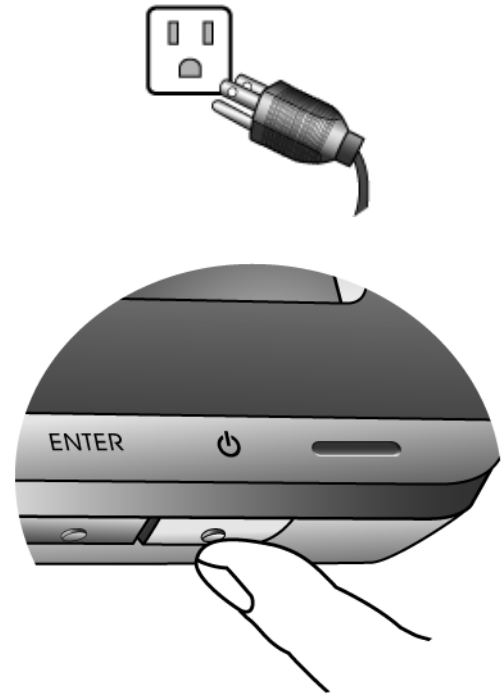

A monitortalp leszerelése

1. Készítse elő a monitort és a környezetét.

Először kapcsolja ki a monitort és az áramot, azután húzza ki a tápkábelt. Kapcsolja ki a monitort, majd húzza ki a videojelkábelt.

 Óvatosan dolgozzon, nehogy megsérüljön a monitor. Ha a képernyő felülete egy tárgyhoz például tűzőgéphez vagy egérhez nyomódik, akkor megrepedhet az üveg, illetve megsérülhet az LCD kristály, és ilyen sérülésre nem érvényes a garancia. Vigyázni kell, ne csússzon a monitor az asztalon, mert megkarcolódik vagy megsérül az éle vagy a kezelőelemei.

A monitor és a képernyő védelme érdekében a munkához biztosítson elegendő szabad teret az asztalon, és terítsen az asztalra valamilyen puha ruhát, például a monitor csomagolásából a zsákot, majd fektesse a képernyővel lefelé az egyenes, alápárnázott felületre.



2. Nyomja be a rögzítőfüleket, és vegye le a monitor talpát a monitor állványáról.

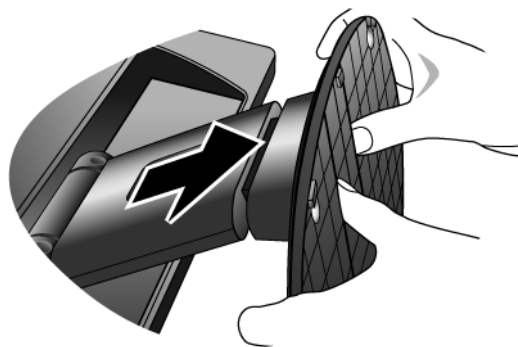
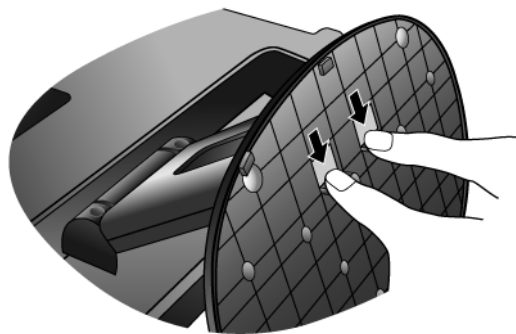

4. Hozza ki a legtöbbet BenQ monitorjából

Ahhoz, hogy a legtöbbet hozhassa ki az új BenQ színes LCD síkképernyős monitorból, telepítenie kell a BenQ LCD monitor illesztőszoftverét. Ez a BenQ LCD monitor CD-ROM lemezén található.

A BenQ LCD monitor telepítési körülményei meghatározzák, hogy milyen folyamatot kell követni a BenQ LCD monitor illesztőszoftverének sikeres telepítéséhez. Ezek a körülmények a használt Microsoft Windows verziótól függnnek, valamint attól, hogy a monitort és a szoftvert új számítógépre telepíti-e (monitorillesztő-szoftver hiányában), vagy ha egy létező telepítést frissít (amely már rendelkezik monitorillesztő-szoftverrel) új monitorral.

Azonban mindkét esetben, a számítógép újbóli bekapcsolásakor (miután a monitort csatlakoztatta a számítógéphez) a Windows automatikusan felismeri az új (vagy különböző) hardvert, és elindítja a **Found New Hardware (Új hardver keresése)** varázslót.

Kövesse a varázsló utasításait mindaddig, amíg az a monitor típusának kiválasztását nem kéri. Ezen a ponton kattintson a **Have Disk (Saját lemez)** gombra, helyezze be a BenQ LCD monitor CD-ROM lemezét, és válassza ki a monitor típusát. A rendszer további részleteket és lépésenkénti útmutatásokat kínál az automatikus (új) vagy frissítési (létező) telepítéshez. Lásd:

- [A monitor telepítése új számítógépre.](#)
- [A monitor telepítése már használatban levő számítógépre](#)

 Ha a Windows rendszerbe történő bejelentkezéshez felhasználói név és jelszó szükséges, akkor a monitor illesztőszoftverének telepítéséhez adminisztrátorként (Administrator) vagy az adminisztrátor csoport (Administrator Group) tagjaként kell bejelentkeznie. Továbbá, ha a számítógép biztonsági hozzáférési követelményekkel rendelkező hálózathoz csatlakozik, a hálózati irányelvek megakadályozhatják a szoftver telepítését a számítógépre.

A monitor telepítése új számítógépre

Az utasítások segítséget nyújtanak a BenQ LCD monitor illesztőszoftverének kiválasztásával és telepítésével kapcsolatban olyan új gép esetén, amelyre még soha nem volt monitorillesztő telepítve. Az utasítások csak olyan számítógép esetén érvényesek, amelyet még soha nem használtak, és amely esetén a BenQ LCD monitor az első csatlakoztatni kívánt monitor.

 Ha a BenQ LCD monitort egy olyan számítógéphez kívánja csatlakoztatni, amelyhez korábban már volt csatlakoztatva monitor (telepített monitorillesztő-szoftverrel együtt), akkor ne kövesse ezeket az utasításokat. Ehelyett kövesse a monitor frissítésével kapcsolatos utasításokat.

1. Kövesse az utasításokat itt: [A monitor hardverjének telepítése](#).

Amint a Windows elindul, automatikusan megtalálja az új monitort és elindul a **Found New Hardware Wizard (Új hardver keresése varázsló)**. Kövesse az utasításokat, amíg meg nem jelenik az **Install Hardware Device drivers (Hardvereszköz-illesztők telepítése)** felirat.

2. Helyezze a BenQ LCD monitor CD-ROM lemezét a számítógép CD-meghajtójába.

3. Válassza a **Search for a suitable driver for my device (Keressen a hardver számára megfelelő illesztőprogramot)** lehetőséget, majd kattintson a **Next (Következő)** gombra.

4. Jelölje be a **CD-ROM drives (CD-ROM meghajtók)** lehetőséget (törölje az összes többit), majd kattintson a **Next (Következő)** gombra.

5. Ellenőrizze, hogy a varázsló helyes nevet választott-e ki a monitorhoz, majd kattintson a **Next (Következő)** gombra.

6. Kattintson a **Finish (Befejezés)** gombra.

7. Indítsa újra a számítógépet.

A monitor telepítése már használatban levő számítógépre

Az utasítás részletezi a már meglévő monitor szoftverillesztőjének frissítését Microsoft Windows számítógépen. A tesztek szerint jelenleg ez csak a Windows XP és Windows Vista operációs rendszerek (OS) esetén kompatibilis (és csak ezeken ajánlott).

☞ Nem kizárt, hogy a BenQ LCD monitor illesztője tökéletesen működik egyéb Windows rendszereken is, de a megírás időpontjában a BenQ vállalat nem tesztelte a meghajtót egyéb Windows verziókon.

A monitorillesztő telepítése a BenQ LCD monitor CD-ROM illesztőjén található adott típushoz tartozó információs fájl (.inf) segítségével történik, és a Windows feltelepíti e megfelelő fájlokat a CD-lemezről. Mindehhez csak a megfelelő kiválasztásokat kell elvégeznie. A Windows Upgrade Device Driver Wizard (Eszköz-illesztőprogram frissítő Varázsló) lehetőséggel rendelkezik a feladatok automatizálásához és a fájlkiválasztás és a telepítési folyamat elősegítéséhez.

Lásd:

- [Telepítés Windows Vista operációs rendszerre.](#)
- [Telepítés Windows XP rendszereken.](#)

Telepítés Windows Vista operációs rendszerre

1. Indítsa el a **Display Settings (Képernyibeállítások)** segédprogramot.

Kattintson az egér jobb gombjával az asztalra, majd válassza az elugró menü **Personalize (Testreszabás)** parancsát.

A **Personalize appearance and sounds (Megjelenés és hangok testreszabása)** ablakban válassza a **Display Settings (Képernyibeállítások)** elemet.

Megjelenik a **Display Settings (Képernyibeállítások)** ablak.

2. Kattintson az **Advanced Settings (Speciális beállítások)** gombra.

Megjelenik a **Generic PnP Monitor Properties (Általános PnP monitor tulajdonságai)** ablak.

3. Kattintson a **Monitor** fülre, majd a **Properties (Tulajdonságok)** gombra.

4. A megjelen **User Account Control (Felhasználói fiók)** ablakban kattintson a **Continue (Folytatás)** elemre.

5. Kattintson a **Driver (Illesztőprogram)** fülre, majd az **Update Driver (Illesztőprogram frissítése)** gombra.

6. Helyezze be a BenQ LCD monitor CD-ROM-lemezét a számítógép CD-meghajtójába.

7. Az **Update Driver Software (Illesztőprogram frissítése)** ablakban válassza a „**Browse my computer for driver software (Illesztőprogramok keresése a számítógépen)**“ lehetőséget.

8. Kattintson a **‘Browse’ (Tallózás)** gombra, és nyissa meg a következő könyvtárat:
d:\BenQ_LCD\Driver\ (ahol a d: a CD-ROM-meghajtó meghajtóbetűjele).

 A CD-meghajtó betűjele eltérhet a fenti példában bemutatott betűtől, a rendszertől függően – lehet ‘D:’ vagy ‘E:’ vagy ‘F:’ stb.

9. Az illesztőprogramok listájáról válassza ki a monitornak megfelelő mappa nevet, majd kattintson a **Next (Következő)** gombra.

A művelettel átmásolja és telepíti a monitor illesztőprogramjának fájljait a számítógépre.

10. Kattintson a **Close (Bezárás)** gombra.

A Windows Vista rendszert nem kell újraindítani, a BenQ LCD monitor illesztőprogramja azonnal működni kezd, Önnek további műveletet nem kell végrehajtania.

Telepítés Windows XP rendszereken

1. Nyissa meg a **Display Properties (Megjelenítés tulajdonságai)** menüt.

A **Display Properties (Megjelenítés tulajdonságai)** menüt a legkönnyebben a Windows asztalról érheti el.

Kattintson a jobb egérgombbal, és válassza a **Properties (Tulajdonságok)** lehetőséget a felbukkanó menüben.

Alternatívaként a Windows **Display Properties (Megjelenítés tulajdonságai)** lehetőséghez vezet a Windows menü a **Control Panel (Vezérlőpult)** helyen található.

Windows XP esetén a **Control Panel (Vezérlőpult)** közvetlenül a **Start** menü elemei között található. A megjelenített menüopciók a rendszer esetén kiválasztott megjelenítési módtól függenek.

- A Classic (Hagyományos) nézet alatt kattintson a **Start | Control Panel | Display (Start | Vezérlőpult | Képernyő)** lehetőségre.
- A Category (Kategória szerinti) nézetben kattintson a **Start | Control Panel | Appearance and Themes | Change the screen resolution (Start | Vezérlőpult | Megjelenítés és témák | Képernyőfelbontás módosítása)** lehetőségre.

Megjelenik a **Display Properties (Megjelenítés tulajdonságai)** ablak.

2. Kattintson a **Settings (Beállítások)** fülre és az **Advanced (Speciális)** gombra.

Megjelenik az **Advanced Display Properties (Speciális képernyő tulajdonságok)** ablak.

3. Kattintson a **Monitor** fülre és válassza a 'Plug and Play Monitor' (Plug and Play képernyő) a listából.

Ha a listában csak egy monitor áll rendelkezésre, a rendszer azt automatikusan kijelöli.

4. Kattintson a **Properties (Tulajdonságok)** gombra.

Megjelenik a **Monitor Properties (Képernyő tulajdonságai)** ablak.

Ha a illesztő a BenQ gyártótól származik, és a típus megegyezik az új monitor típusával, akkor a rendszeren már telepítve lettek a megfelelő illesztők, és a folyamatot nem kell tovább folytatni. Zárja be az összes tulajdonság ablakot.

Viszont ha a nem a BenQ a feltüntetett gyártó, vagy ha a rendszer nem mutatja a helyes típust, a következő utasításokat kell követnie.

5. Kattintson a **Driver (Illesztőprogram)** fülre és az **Update Driver (Illesztőprogram frissítése)** gombra.

Megjelenik a **Hardware Update Wizard (Eszköz-illesztőprogram frissítő Varázsló)**. Folytassa a varázsló utasításait és vegye figyelembe az alábbi lépéseket:

6. Helyezze a BenQ LCD monitor CD-ROM lemezét a monitorhoz csatlakoztatott számítógép CD-meghajtójába.

7. Jelölje be az 'Install from a list or specific location' (Telepítsen listából vagy adott helyről (haladóknak)) lehetőséget, majd kattintson a **Next (Tovább)** gombra.

8. Jelölje be a 'Search for the best driver in these locations' (A legjobb illesztőprogram keresése ezekről a helyekről), és jelölje be a 'Search removable media' (Cserélhető adathordozó keresése) lehetőségre, majd kattintson a **Next (Tovább)** gombra.

Várjon, amíg a varázsló megkeresi a illesztőket, majd a 6. lépésben behelyezett BenQ LCD monitor CD-lemezét. Befejezéskor a rendszer megtalálja és kiválasztja a CD-lemezen található.

9. Az illesztőprogramok listájáról válassza ki a monitornak megfelelő nevet, majd kattintson a **Next (Következő)** gombra.

Ezzel a rendszer átmásolja és telepíti a megfelelő monitorillesztő-fájlokat a számítógépre.

10. Kattintson a **Finish (Befejezés)** gombra.

Ez bezárja a varázslót és visszatér a **Monitor Properties (Képernyő tulajdonságai)** ablakhoz.

11. Kattintson a következőkre: **Close (Bezárás), OK** és **OK**.

Ez bezárja a **Display Properties (Képernyő tulajdonságai)** ablakot. Nem szükséges a Windows XP rendszer újraindítása, mert a BenQ LCD monitor illesztőprogramja további beavatkozás nélkül azonnal működésbe lép.

5. Képoptimalizálás

Analóg (D-Sub) bemenet használatakor az optimális képmegjelenítés elérésének legkönnyebb módja az „AUTO key” funkció használata. A képernyő beállításainak automatikus optimalizálásához nyomja meg az „AUTO” gombot.

 Ha digitális (DVI) kábellel digitális videokimenethez csatlakoztatja a monitort, akkor az „AUTO” gomb és az **Auto. Beállítás** funkció letilt, ugyanis a monitor ilyenkor automatikusan a lehető legjobb képet jeleníti meg.

 Az „AUTO key” funkció használatakor ügyeljen arra, hogy a csatlakoztatott számítógép grafikus kártyája a monitor natív felbontására legyen állítva.

Ha kívánja, a képernyő geometriai beállításait a geometriai menüpontok segítségével kézzel is megadhatja. Ebben az eljárásban a BenQ képernyőtesztelési segédprogrammal segít a képernyő színeinek, szűrkeségi skálájának és gradient értékeinek beállításában.

1. Futtassa a CD-ROM lemezről az auto.exe tesztprogramot. Bármilyen más képet is használhat, mint például az operációs rendszer asztalát. Ennek ellenére ajánljuk, hogy az auto.exe programot használja. Az auto.exe futtatása után egy tesztkép jelenik meg.
2. Nyomja meg a monitor **AUTO** gombját.
3. Nyomja meg az **MENU** billentyűt a monitor képernyőn megjelenő beállítómenü (OSD) elindításához.
4. A ◀ vagy a ▶ gombbal válassza ki a **DISPLAY (MEGJEL.)** pontot, majd az **ENTER** gombbal lépjen be a menübe.
5. Ha vízszintes zavaró hatást észlel (függönyhatás jellegű – csillogás vagy függőleges vonalak), nyomja meg a ◀ vagy az ▶ gombot a **Pixel Clock (Pontfrekv.)** kiválasztása végett, majd nyomja meg az **ENTER** gombot. Ezután nyomja meg a ◀ vagy ▶ gombot a monitor beállításához mindaddig, amíg a zaj el nem tűnik.
6. Ha függőleges zavaró hatást észlel, nyomja meg a ◀ vagy az ▶ gombot a **Phase (Fázis)** kiválasztása végett, majd nyomja meg az **ENTER** gombot. Ezután nyomja meg a ◀ vagy ▶ gombot a monitor beállításához mindaddig, amíg a zaj el nem tűnik.

6. A monitor beállítása

A kezelőpanel

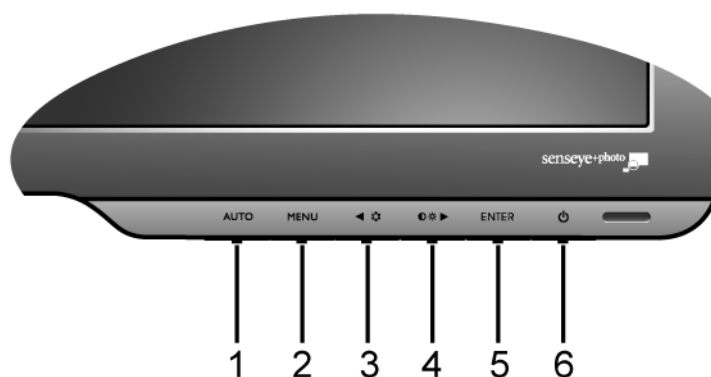

1. "AUTO": A függőleges helyzet, fázis, vízszintes helyzet illetve pixel-óra automatikus beállítása.
2. "MENU" key: Az OSD főmenü megjelenítése, visszalépés az előző menübe és kilépés az OSD menüből.
3. ◀ (Bal)/Üzem mód gomb: Bal/Kicsinyítés beállítása. Ez a billentyű egyben a "Mode" (Üzem mód) menü hívógombja is.
4. ▶ (Jobb)/Kontraszt/Fényerő gomb: Jobb/Nagyítás. A jobb gomb egyben a "Brightness" (Fényerő) és a "Contrast" (Kontraszt) gyorsgombja.
5. "ENTER" key: Belépés az almenükbe és az elemek kiválasztása. A gomb egyben a "Input" (Bemenet) gyorsgombja.
6. "Power": Elektromos áram be- és kikapcsoló.



OSD = On Screen Display, képernyőn megjelenő

A gyorsgombok beosztással ellátott skálát jelenítenek meg, amelynek alapján elvégezhető az adott beállítás értékének megadása. A gyorsgombok csak akkor használhatók, ha az OSD menü nincs megnyitva. A gyorsgombokhoz tartozó jelzések néhány másodperc után eltűnnek, ha egyik gombot sem nyomja meg. Lásd: **"Gyorsgombos mód" a 19. oldalon.**

Gyorsgombos mód

A monitor gombjai gyorsgombokként viselkedve a menü megjelenítése nélkül is lehetővé teszik bizonyos funkciók elérését.

A fényerő és a kontraszt gyorsgombjas

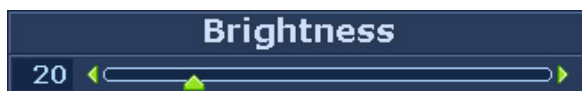

A **Fényerő** és a **Kontraszt** jelzőjének megjelenítéséhez nyomja meg a ► gombot. Ezt követően a ◀ vagy a ► gombbal, majd az **ENTER** gombbal válassza ki a **Fényerő** vagy a **Kontraszt** elemet. A ► gombbal növelhető, a ◀ gombbal pedig csökkenthető a szintérték.

A kilépéshez nyomja meg a **MENU** gombot.

Üzem mód gyorsgomb

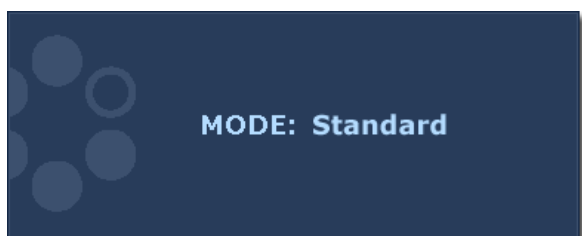

A gombot lenyomva tartva válthat a fő ablak 5 módja – **Normál**, **Film**, **Dinamika**, **Fotó** és **sRGB** – között. A beállítás azonnal hatályba lép.

Lásd még: "**PICTURE (KÉP) menü**" a **23. oldalon**.

Bemenet gyorsgomb

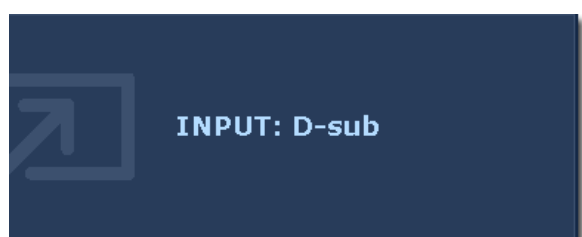

A monitorhoz csatlakoztatott videojelforrások között az **ENTER** gombbal válthat.

A beállítás azonnal hatályba lép.

Lásd még: "**Input (Bemenet)**" a **28. oldalon**.

Főmenü mód

Az OSD (képernyőn megjelenő) menü segítségével a monitor összes beállítását meg tudja változtatni.

A **MENU** gombot megnyomva az alábbi OSD főmenüt jelenítheti meg.

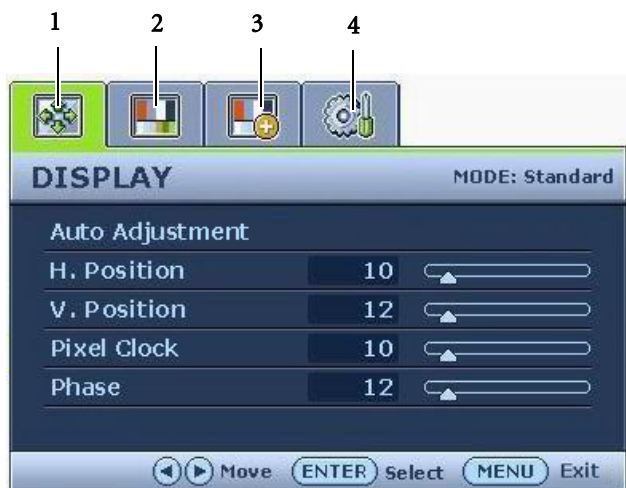

4 fő OSD menü áll rendelkezésre:

1. DISPLAY (MEGJEL.)
2. PICTURE (KÉP)
3. PICTURE ADVANCED (KÉP SPECIÁLIS)
4. SYSTEM (RENDSZER)

A ◀ (balra) vagy a ▶ (jobbra) gombbal jelölje ki a kívánt menüelemet, majd a menüelem beállításainak eléréséhez nyomja meg az **ENTER** gombot.

💡 Lehetőséges, hogy az Ön lakhelyén kapható termékek OSD menüje eltérő nyelveket támogat, a részleteket lásd: „**Language (Nyelv)**” a 29. oldalon”, az „OSD Settings (OSD beállításai)” szakaszban.

Az egyes menükről a következő oldalakon talál további információkat:

- **"DISPLAY (MEGJEL.) menü"** a 21. oldalon
- **"PICTURE (KÉP) menü"** a 23. oldalon
- **"PICTURE ADVANCED (KÉP SPECIÁLIS) menü"** a 26. oldalon
- **"SYSTEM (RENDSZER) menü"** a 28. oldalon

DISPLAY (MEGJEL.) menü

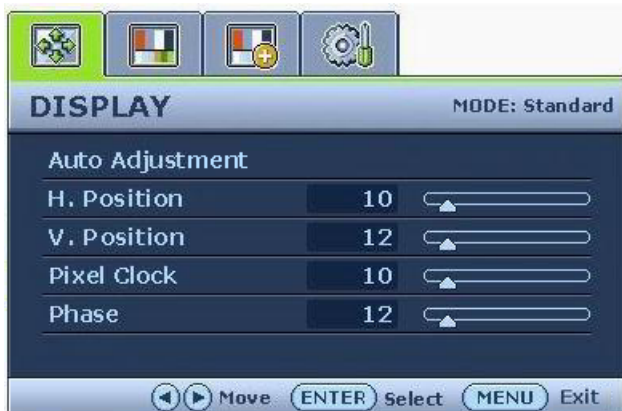

1. A **MENU** gombbal jelenítse meg a főmenüt.
2. A ◀ vagy a ▶ gombbal válassza ki a **DISPLAY (MEGJEL.)** elemet, majd az **ENTER** gombbal lépjen be a menübe.
3. A ◀ vagy a ▶ gombbal léptesse a kijelölést a kívánt menüelemre, majd az **ENTER** gombbal válassza ki az elemet.
4. A ◀ vagy a ▶ gombbal végezze el a szükséges módosítást vagy kiválasztást.
5. Az előző menübe a **MENU** gombbal léphet vissza.

Elem	Funkció	Működés	Tartomány
Auto Adjustment (Auto. Beállítás)	<p>A képernyő beállításainak automatikus optimalizálása és módosítása. Az „AUTO” gombot gyorsgombként használhatja ennek a funkciónak az elérésére.</p> <p>☞ Ha digitális (DVI) kábellel digitális videokimenethez csatlakoztatja a monitort, akkor az „AUTO” gomb és az Auto. Beállítás funkció letilt.</p>	<p>Az ENTER gombbal válassza ki az elemet, majd végezze el a szükséges módosításokat.</p>	

H. Position (V. pozíció)	A kép vízszintes pozíciójának módosítása.	A ◀ és a ▶ gombbal módosíthatja az értéket.	0 – 100
V. Position (F. pozíció)	A kép függőleges pozíciójának módosítása.		0 – 100
Pixel Clock (Pontfrekv.)	Módosítsa a képpontfrekvenciát úgy, hogy szinkronizálva legyen az analóg bemenet videojelével. Ez a funkció digitális bemenő jel esetén nem használható. Lásd még: "Képtimalizálás" a 17. oldalon.		0 – 100
Phase (Fázis)	Módosítsa a képpontfázist úgy, hogy szinkronizálva legyen az analóg bemenet videojelével. Ez a funkció digitális bemenő jel esetén nem használható. Lásd még: "Képtimalizálás" a 17. oldalon.		0 – 63

PICTURE (KÉP) menü



1. A **MENU** gombbal jelenítse meg a főmenüt.
2. A ◀ vagy a ▶ gombbal válassza ki a **PICTURE (KÉP)** elemet, majd az **ENTER** gombbal lépjen be a menübe.
3. A ◀ vagy a ▶ gombbal léptesse a kijelölést a kívánt menüelemre, majd az **ENTER** gombbal válassza ki az elemet.
4. A ◀ vagy a ▶ gombbal végezze el a szükséges módosítást vagy kiválasztást.
5. Az előző menübe a **MENU** gombbal léphet vissza.

Elem	Funkció	Működés	Tartomány
Brightness (Fényerő)	A világos és sötét területek közötti egyensúly módosítása. ☞ Ez a funkció csak akkor használható, ha a DynamicContrast be van kapcsolva.	A ▶ gombbal növelheti, a ◀ gombbal pedig csökkentheti a fényerőt.	0 – 100
Contrast (Kontraszt)	A sötét és a világos területek közötti különbség mértékének módosítása. ☞ Ez a funkció csak akkor használható, ha a DynamicContrast be van kapcsolva.	A ▶ gombbal növelheti, a ◀ gombbal pedig csökkentheti a kontrasztot.	0 – 100
Sharpness (Élesség)	A megjelenő képeken látható élek tisztaságának és láthatóságának módosítása.	A ▶ gombbal növelheti a képernyőn látható körvonalak tisztaságát, a ◀ gombbal pedig lágyabbá teheti a megjelenítést.	1 – 5
Color (Szín) - Az ENTER gombbal beléphet a Color (Szín) menübe.			

Normal (Normál)	Lehetővé teszi a videók és az állóképek természetes színekkel való megtekintését. Ez a gyári alapértelmezett színbeállítás.		
Bluish (Kékes)	Hűvös árnyalatúvá teszi a képet; gyárilag a PC-iparban elfogadott fehér színre van beállítva.	Az elemet a ◀ vagy a ▶ gombbal választhatja ki.	
Reddish (Vöröses)	Meleg árnyalatúvá teszi a képet; gyárilag az újságnyomtatásban elfogadott fehér színre van beállítva.		
User Mode (Felh. Mód)	A kép színárnyalatának testreszabása. Az elsődleges színek, vagyis a piros, a zöld és a kék mennyiségének módosításával megváltoztatható a kép színárnyalata. Egy vagy több szín mennyiségét csökkentve mérsékelhető azok a kép színárnyalatára gyakorolt hatása. Ha például csökkenti a kék szín mennyiségét, akkor a kép fokozatosan sárgás árnyalatot vesz fel. Ha a zöld szín mennyiségét csökkenti, a kép bíborvörös árnyalatúvá változik.		A ◀ vagy a ▶ gombbal, majd az ENTER gombbal válassza ki a Red (Vörös), a Green (Zöld) vagy a Blue (Kék) elemet. Ezt követően a ◀ és a ▶ gombbal végezheti el a szín módosítását.
Reset Color (Színek alaphely.)	A User Mode (Felh. Mód) menüpontban megadott egyéni színbeállítások visszaállítása gyári alapértékekre.	A ◀ és a ▶ gombbal módosíthatja az értéket.	<ul style="list-style-type: none"> • YES (IGEN) • NO (NEM)
Az Color (Szín) menüből a MENU gombbal léphet ki.			

<p>DynamicContrast (akkor érhető el, ha a Képmód Fotó, Dinamika vagy Film értékre van állítva)</p>	<p>A funkció képes a bemeneti jel jellemzőinek automatikus felismerésére, majd ennek alapján az optimális kontraszt beállítására. Minél magasabb szintet választ, annál részletesebb kép megjelenítésére nyílik lehetőség.</p> <p> A DynamicContrast bekapcsolásakor a Fényerő és a Kontraszt külön nem szabályozható.</p>	<p>A menüelemet az ENTER gombbal választhatja ki. A ◀ vagy a ▶ gombbal módosíthatja az értéket.</p>	<p>0 – 5</p>
--	--	--	--------------

PICTURE ADVANCED (KÉP SPECIÁLIS) menü



1. A **MENU** gombbal jelenítse meg a főmenüt.
2. A ◀ vagy a ▶ gombbal válassza ki a **PICTURE ADVANCED (KÉP SPECIÁLIS)** elemet, majd az **ENTER** gombbal lépjen be a menübe.
3. A ◀ vagy a ▶ gombbal léptesse a kijelölést a kívánt menüelemre, majd az **ENTER** gombbal válassza ki az elemet.
4. A ◀ vagy a ▶ gombbal végezze el a szükséges módosítást vagy kiválasztást.
5. Az előző menübe a **MENU** gombbal léphet vissza.

Elem	Funkció	Működés	Tartomány
Picture Mode (Képmód)	<p>A képernyőn látható kép típusának leginkább megfelelő képmód kiválasztása.</p> <ul style="list-style-type: none"> • Normál – Alapszintű számítógépes alkalmazásokhoz. • Film – Videók lejátszásához. • Dinamika – Tájkép jellegű videók lejátszásához és játékokhoz. • Fotó – Állóképek megtekintéséhez. • sRGB - Jobb színmegfeleltetést tesz lehetővé a perifériákon, például a nyomtatókon, a digitális fénképezőgépeken stb. 	A ◀ és a ▶ gombbal módosíthatja az értéket.	<ul style="list-style-type: none"> • Normál • Film • Dinamika • Fotó • sRGB

<p>Senseye Demo (Senseye demó) (akkor érhető el, ha a Képmód Fotó, Dinamika vagy Film értékre van állítva)</p>	<p>A képernyő előnézetének megjelenítése a Képmód menüben kiválasztott módban. A funkció két részre osztja a képernyőt; a bal ablakban az alap mód szerinti, míg a jobb ablakban a kiválasztott mód szerinti előkép látható.</p>	<p>Ha módosítani szeretné a beállításokat, akkor nyomja meg a ◀ vagy a ▶ gombot.</p>	<ul style="list-style-type: none"> • ON (BE) • OFF (KI)
<p>Display Mode (Kijelző mód)</p>	<p>A funkció segítségével a 16:9-estől eltérő képarányú kép is megjeleníthető geometriai torzítás nélkül.</p> <ul style="list-style-type: none"> • Teljes – A bemeneti kép méretezése úgy, hogy kitöltse a képernyőt. Ideális a 16:9-es képarányú képek megjelenítéséhez. • Képarány - A bemeneti kép megjelenítése geometriai torzítás nélkül, a képernyőt a lehető legnagyobb mértékben kitöltve. <p>☞ A Képarány nem elérhető, amennyiben a videó tartalom képaránya 16:9.</p>	<p>Ha módosítani szeretné a beállításokat, akkor nyomja meg a ◀ vagy a ▶ gombot.</p>	<ul style="list-style-type: none"> • Teljes • Képarány

SYSTEM (RENDSZER) menü

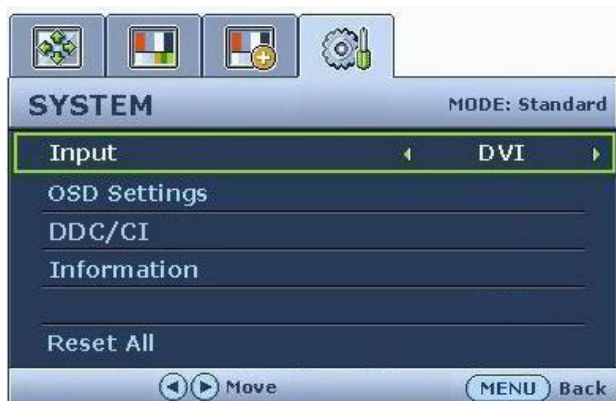

1. A **MENU** gombbal jelenítse meg a főmenüt.
2. A ◀ vagy a ▶ gombbal válassza ki a **SYSTEM (RENDSZER)** elemet, majd az **ENTER** gombbal lépjen be a menübe.
3. A ◀ vagy a ▶ gombbal léptesse a kijelölést a kívánt menüelemre, majd az **ENTER** gombbal válassza ki az elemet.
4. A ◀ vagy a ▶ gombbal végezze el a szükséges módosítást vagy kiválasztást.
5. Az előző menübe a **MENU** gombbal léphet vissza.

Elem	Funkció	Működés	Tartomány
Input (Bemenet)	Segítségével kiválaszthatja a videokábelvel létesített kapcsolat típusának megfelelő bemenetet.	A ◀ és a ▶ gombbal módosíthatja az értéket.	<ul style="list-style-type: none"> • DVI • D-sub
OSD Settings (OSD beállításai) - Az ENTER gombbal beléphet az OSD Settings (OSD beállításai) menübe.			

Language (Nyelv)	Az OSD menü nyelvének beállítása.	<p>A ◀ és a ▶ gombbal módosíthatja az értéket.</p> <p>☞ Lehetőség, hogy az OSD menüben megjelenő, kiválasztható nyelvek listája az Ön földrajzi területére szállított termékek esetében eltérő a jobb oldalon láthatótól.</p>	<ul style="list-style-type: none"> • English • Français • Deutsch • Italiano • Español • Polski • Český • Magyar • SICG/BiH/CRO • Română • Netherlands • Русский • Svenska • Português • 日本語 • 繁體中文 • 简体中文
H. Position (V. pozíció)	Az OSD menü vízszintes pozíciójának módosítása.		0 – 100
V. Position (F. pozíció)	Az OSD menü függőleges pozíciójának módosítása.		0 – 100
Display Time (Megjelenítési idő)	Az OSD menü megjelenítési idejének módosítása.		<p>A ◀ és a ▶ gombbal módosíthatja az értéket.</p> <ul style="list-style-type: none"> • 5 mp. • 10 mp. • 15 mp. • 20 mp. • 25 mp. • 30 mp.

OSD Lock (OSD zárolása)	Megelőzi a monitor bármely beállításának véletlen módosítását. Ha ez a funkció aktiválva van, akkor az összes OSD kezelőszerv és gyorsgombbal végrehajtható művelet kikapcsol.	A ◀ és a ▶ gombbal módosíthatja az értéket. ☞ Ha az OSD kezelőszervek alapállapotban zárolva vannak, akkor nyomja le és 15 másodpercig tartsa lenyomva a „MENU” gombot, ezzel be tud lépni az „OSD Lock (OSD zárolása)” menüpontba, majd el tudja végezni a szükséges módosításokat. Másik lehetőség: A ◀ vagy a ▶ gombbal válassza ki az „OSD beáll.” menü „OSD zárolása” almenüjében a „NEM” értéket; ezt követően az OSD kezelőszervei elérhetővé válnak.	<ul style="list-style-type: none"> • YES (IGEN) • NO (NEM)
Az OSD Settings (OSD beállításai) menüből a MENU gombbal léphet ki.			
DDC/CI*	Lehetővé teszi a monitor beállításainak a számítógépen futó szoftverből történő megadását.	A menüelemet az ENTER gombbal választhatja ki. A ◀ vagy a ▶ gombbal módosíthatja az értéket.	<ul style="list-style-type: none"> • ON (BE) • OFF (KI)
Information (Info.)	A monitor aktuális beállításainak megjelenítése	A menüelemet az ENTER gombbal választhatja ki.	
Reset All (Alaphely.)	Az összes működési mód, szín és geometriai beállítás visszaállítása a gyári alapértékre	Ha módosítani szeretné a beállításokat, akkor nyomja meg a ◀ vagy a ▶ gombot.	<ul style="list-style-type: none"> • YES (IGEN) • NO (NEM)



*DDC/CI, Display Data Channel/Command Interface (megjelenítői adatcsatorna/parancsinterfész), amelyet a Video Electronics Standards Association (VESA) fejlesztett ki. A DDC/CI lehetővé teszi, hogy a rendszer távoli hibafelderítést szolgáló parancsokat küldjön szoftverből a monitornak.

7. Hibaelhárítás

Gyakori kérdések

② A kép elmosódott:

☞ Tanulmányozza a következő részben szereplő útmutatást: „**A képernyőfelbontás beállítása**” (a CD-lemezen), majd válassza ki a megfelelő felbontást, frissítési időközt és az utasításoknak megfelelően végezze el a beállításokat.

☞ Hogyan kell a VGA hosszabítókábelt használni?

A próba idejére távolítsa el a hosszabítókábelt. Nézze meg fókuszban van-e most a kép? Ellenkező esetben a lehető legjobb képminőséget a következő részben szereplő útmutatást követve állíthatja be: „**A képernyőfrissítés beállítása**”, a következő hivatkozással érhető el: „**A képernyőfelbontás beállítása**”. Szokásosnak tekinthető a hosszabítókábelekben keletkezett veszteség miatt előforduló képelmosódás. Ezeket a veszteségeket minimálisra csökkentheti, ha olyan kábelt használ, amelynek jobb a vezetési minősége, vagy amelyben beépített búzster van.

☞ Az elmosódott kép csak a természetes felbontásnál alacsonyabb felbontású beállításnál jelentkezik?

Tanulmányozza a következő részben szereplő útmutatást: „**A képernyőfelbontás beállítása**” (a CD-lemezen). Válassza a természetes felbontást.

② Pixelhibák észlelhetők:

☞ A számos pixel egyike mindig fekete, egy vagy több pixel mindig fehér, egy vagy több pixel mindig piros, zöld, kék vagy bármely más színű.

- Tisztítsa meg az LCD képernyőt.
- Kapcsolja ki majd be a készüléket.
- Egyes képpontok állandóan világító vagy kikapcsolt állapotban vannak, ami nem hibajelenség, hanem az LCD technológia természetes velejárója.

② A kép hibás színezésű:

☞ Sárga, kék vagy rózsaszín.

Válassza a **MENU > PICTURE (KÉP) > Color (Szín) > Reset Color (Színek alaphely)** menüpontot, majd a „**CAUTION (VIGYÁZAT)**” üzenet megjelenésekor válassza az „**YES (IGEN)**” elemet; ezzel a gyári alapértékekre állítja a színbeállításokat.

Ha a kép még mindig nem kifogástalan és az OSD színezete szintén hibás, ez azt jelenti, hogy a három alapszín valamelyike hiányzik a jelbemeneten. Ellenőrizze a jelkábel csatlakozásait. Ha a csatlakozótűk valamelyike hajlott vagy törött, a szükséges segítségért vegye fel a kapcsolatot viszonteladójával.

② Nincs kép a kijelzőn:

☞ A LED zöld színű.

Ha a LED fénye zöld színű és a képernyőn az “Out of Range” felirat olvasható, ez azt jelenti, hogy nem támogatott megjelenítési módot használ. Módosítsa a beállításokat a támogatott módok valamelyikére. Emellett tanulmányozza az „**Előre megadott képernyőmódok**” című részt is, amely a következő hivatkozással érhető el: „**A képernyőfelbontás beállítása**”.

② A statikus kép finom árnyéka látható a képernyőn:

- Kapcsolja be az energiakezelési funkciót, így a számítógép és a monitor alacsony energiafogyasztással járó „alvó” módba kapcsol, amikor nem használja.
- A kép ernyőbeégését képernyőkímélővel előzheti meg.

② A LED narancssárga színű.

Ha a LED fénye narancssárga, az energia megtakarítás rendszere beindult. Nyomjon egy billentyűt a számítógép billentyűzetén, vagy mozgassa meg az egeret. Ha ez nem segít ellenőrizze a jelző kábelt és annak csatlakozásait. Ha a csatlakozótük valamelyike hajlott vagy törött, a szükséges segítségért vegye fel a kapcsolatot viszonteladójával.

☞ A LED egyáltalán nem világít.

Ellenőrizze a fő áram-csatlakozókat a külső, fő csatlakozóaljzatot illetve főkapcsolót.

② A kép torzított, villog vagy vibrál:

☞ Tanulmányozza a következő részben szereplő útmutatást: **„A képernyőfelbontás beállítása”** (a CD-lemezen), majd az ott leírtak alapján állítsa be a felbontást, a frissítési időközt, és más szabályozásokat.

☞ A monitor a natív felbontásában működik, de a kép továbbra is torz marad.

Előfordulhat, hogy a különböző bemeneti források képe torzan vagy elnyújtva jelenik meg, ha a monitor a natív felbontásában működik. Ha mindegyik bemeneti forrás esetében optimális megjelenítési jellemzőket szeretne elérni, akkor a „Kijelző mód” funkcióval állítsa be a bemeneti forrásnak megfelelő képarányt. További részletek: **„Display Mode (Kijelző mód)” a 27. oldalon.**

② A kép el van tolódva:

☞ Tanulmányozza a következő részben szereplő útmutatást: **„A képernyőfelbontás beállítása”** (a CD-lemezen), majd az ott leírtak alapján állítsa be a felbontást, a frissítési időközt, és más szabályozásokat.

② Nem érhetőek el az OSD kezelőszervei:

- Ha az OSD kezelőszervek alapállapotban zárolva vannak, akkor nyomja le és 15 másodpercig tartsa lenyomva a „MENU” gombot, ezzel be tud lépni az „OSD zárolása” menüpontba, majd el tudja végezni a szükséges módosításokat.
- Másik lehetőség: A ◀ és a ▶ gombbal válassza ki az „OSD beáll.” menü „OSD zárolása” almenüjében a „NEM” értéket (RENDSZER menü); ezt követően az OSD kezelőszervei elérhetővé válnak.

További segítségnyújtás

Amennyiben a problémák azután is fennállnak, hogy ezt a kézikönyvet elolvasta és az utasításokat követte, kérjük vegye fel a kapcsolatot viszonteladójával, vagy keressen minket a:

Support@BenQ.com